

SEIKO

KULLANMA KILAVUZU

saat&saat

İTHALATÇI FİRMA

Saat ve Saat San. ve Tic. A.Ş.

Maslak Mh. Büyükdere Cd. Noramin İş Mrk

No: 237/D Sarıyer / İstanbul

Tel: (0212) 444 **saat** (7228) Fax: (0212) 328 3 666

www.saatvesaat.com saat@saatvesaat.com

SEIKO

ASTRON



GPS
SOLAR

▶ ÖNCE BUNU OKUYUN

▶ İÇERİK TABLOSU

DETAYLI KULLANMA KILAVUZU

5x53 GPS SOLAR SAAT (Çift Zaman Dilimi)

**SEIKO saatlerini tercih ettiğiniz için çok teşekkür ederiz.
SEIKO saatinizin güvenli ve doğru kullanımı için lütfen
ürünü kullanmaya başlamadan önce bu kullanma
kılavuzundaki talimatları dikkatlice okuyunuz.**

Bu kullanma kılavuzunu lütfen kaybetmeyiniz.

- * Saatin satın alındığı perakendecide metalik bantlar için uzunluk ayarlama hizmeti mevcuttur. Saati hediye olarak aldığınız veya uzak bir yere taşındığınız için saatin satın alındığı perakendecide saatinizi tamir ettiremezseniz lütfen SEIKO GLOBAL HİZMET AĞINA ulaşınız. Hizmet diğer perakendecilerde masrafa tabi olarak da sunulabilir, ancak bazı perakendeciler bu hizmeti taahhüt etmeyebilir.
- * Saatinizde çizilmelerin önlenmesi için koruyucu bir film varsa saatinizi kullanmaya başlamadan önce bu filmi çıkarınız. Saatinizi bu filmi çıkarmadan kullanırsanız filmin altında nem, kir, ter ve toz birikebilir ve paslanmaya yol açabilir.

UYARILAR

⚠ DİKKAT

Aşağıdaki güvenlik kuralları dikkatli bir şekilde gözetilmediği takdirde ciddi yaralanma gibi riskleri belirtir.

• **Aşağıdaki durumlarda saati kullanmayı derhal bırakınız:**

- Saatin gövdesi veya bandı paslanmadan dolayı sivrileşmiş ise
- Banttan pimler çıkmışsa
- * SEIKO GLOBAL HİZMET AĞINA veya saatin satın alındığı perakendeciye danışınız.

• **Saati ve aksamalarını bebeklerin ve çocukların ulaşamayacağı yerde tutunuz.**

Çocukların veya bebeklerin aksamaları yanlışlıkla yutmasını önlemek için özen gösteriniz.

Bebek veya çocuğun batarya veya aksamaları yutması halinde derhal bir doktora başvurunuz zira bu durum bebeğin veya çocuğun sağlığı için tehlikelidir.

• **İkinci bataryayı saatten çıkarmayınız.**

* İkinci batarya hakkında; Güç Kaynağı [Sf. 42](#)

İkinci bataryanın değiştirilmesi profesyonel bilgi ve beceri gerektirir. İkinci bataryanın değiştirilmesiyle ilgili olarak lütfen saatin satın alındığı perakendeciye görüşün.

Sıradan gümüş oksit batarya kurulması yanma ve tutuşmayla sonuçlanabilecek ısı oluşturabilir.

⚠ UYARILAR

Aşağıdaki güvenlik önlemleri sıkı bir şekilde gözetilmedikçe oluşabilecek maddi zararları ve hafif yaralanma risklerini belirtir

• **Saati aşağıdaki yerlerde kullanmayınız ve bulundurmayınız:**

- Uçucu ajanların (aseton, böceksavar, tiner gibi kozmetikler) buharlaştığı yerlerde
- Isının uzun süre boyunca 5 derecenin altında veya 35 derecenin üzerinde olduğu ortamlar
- Yüksek nem olan ortamlar
- Statik elektrik veya yüksek manyetizmadan etkilenen alanlar
- Tozlu yerler
- Güçlü vibrasyondan etkilenen yerler

• **Alerjik semptom veya deri iritasyonu gözlemlerseniz:**

Saati kullanmayı derhal bırakın ve alerji uzmanı yada dermatolog gibi bir uzmana başvurunuz.

• **Diğer Uyarılar:**

- Metal bandın değiştirilmesi profesyonel bilgi ve beceri gerektirir. Metal bandın değiştirilmesi için lütfen saatin satın alındığı perakendeciye görüşünüz çünkü parçaların kaybolması, el veya parmakların yaralanması gibi riskler söz konusudur.
- Saati sökmeyiniz/ kurcalamayınız.
- Saati bebek ve çocukların ulaşamayacağı yerde tutunuz. Çocuk ve bebeklerin saate temas etmesiyle oluşabilecek kaşıntı, alerjik kızarıklık veya yaralanma gibi riskleri önlemek için maksimum önlem alınmalıdır.
- Kullanılmış bataryaların imhasıyla ilgili olarak lütfen yerel otoritelerin talimatlarına riayet ediniz.
- Saatiniz köstekli veya asılı bir model ise saatin bant veya zinciri giysilerinize zarar verebilir, elinizi, boynunuzu veya bedeninizin diğer bölgelerini incitebilir.

⚠ DİKKAT

**Saatinizi tüplü dalış veya satürasyon dalışı esnasında kullanmayınız.**

Genellikle satürasyon dalış veya tüplü dalış için tasarlanan saatler için gerekli olan temsili sert ortam koşulları altındaki çeşitli sıkı denetimler; BAR (barometrik basınç) ekranlı su geçirmez saat için yapılmamıştır. Dalış için lütfen dalışa yönelik özel saatler kullanınız.

⚠ UYARILAR

**Saati doğrudan akan suyun altında tutmayınız.**

Bataryadan akan suyun basıncı, günlük kullanım için tasarlanmış su geçirmez bir saatin su geçirmezlik performansını olumsuz etkilemek için yeterlidir.

⚠ UYARILAR

**Saat ıslakken saat kurma kolunu çevirmeyin veya çekmeyin.**

* Su saatin içine girebilir. Eğer camın iç yüzeyi yoğunlaşma nedeniyle bulutlanmışsa veya saatin içinde uzun süre boyunca su damlaları görünürse bunun anlamı saatin su geçirmezlik özelliğinin bozulduğudur. Derhal SEIKO GLOBAL HİZMET AĞINA veya saatin satın alındığı perakendeciye danışınız.

**Saatin üzerinde uzun süre boyunca nem, ter ve kir olmasını önleyiniz.**

Su geçirmez bir saatin su geçirmezlik performansı; paslanmaz çelik üzerinde pas oluşması, cam veya conta üzerindeki yapışkanın kötüleşmesi nedeniyle azalabilir.

**Saunadayken veya banyo yaparken saati çıkarınız.**

Buhar, sabun veya sıcak kaplıca suyunun bazı bileşenleri saatin su geçirmezlik performansının bozulmasını hızlandırabilir.

ÖZELLİKLER

□ Bu bir GPS* solar saattir.

Bu saatin özellikleri aşağıdaki gibidir:

* GPS, Global Konumlandırma Sisteminin kısaltmasıdır.
→ Detaylar için bkz. Sf. 5

GPS sinyal alımı

Bu saati dünyanın herhangi bir yerinde sadece tek bir tuşla yerel saate tam olarak ayarlayabilirsiniz.

* DST (Yaz Saati Uygulaması) elle ayarlanabilir.

Bu saat, GPS uydularından GPS sinyalleri alarak saati hızlıca ayarlayabilir.

→ **GPS sinyallerinin alınmayacağı/kolayca alınabileceği yerler / Sf. 16**

Bu saat dünyada tam 40 zaman dilimine yanıt verir.

→ **Zaman dilimi / Sf. 6**

Saatin kullanıldığı bölge veya zaman diliminin değişmesi durumunda 'zaman dilimi ayarlama' işlemini gerçekleştiriniz.

→ **Zaman diliminin ayarlanması Sf. 20**

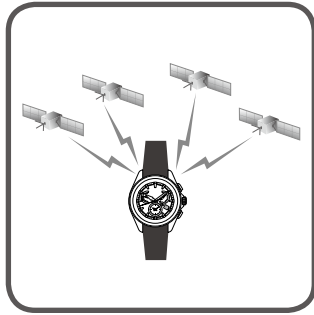

Solar şarj işlevi

Bu saat güneş enerjisi şarjıyla çalışır.

Saati şarj etmek için kadranı ışığa tutunuz.

Tamamen şarj edildiğinde saat yaklaşık olarak altı ay çalışacaktır.

Saatte depolanan enerji tamamen bittiğinde saatin tamamen şarj edilmesi biraz zaman alacaktır, o nedenle düzenli olarak şarj etmeniz önerilir.

→ **Saatin şarj edilmesi- Sf. 14**

→ **Standart şarj süresi Sf. 14**

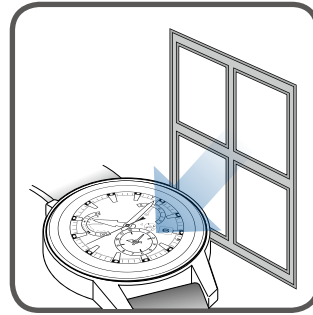

Otomatik zaman ayar işlevi

Bu saat kullanım esnasında eylem modellerine uygun olarak zamanı otomatik olarak ayarlar.

Saat açık hava altında yeterli parlaklık algıladığında otomatik olarak GPS uydularından GPS sinyalleri alır. Bu fonksiyon sayesinde saat, siz saati kullanırken bile zamanı hassas bir şekilde ve otomatik olarak ayarlayabilir.

→ **Otomatik zaman ayarlaması Sf. 29**

* Saatte depolanan enerji düşük olduğunda saat GPS sinyalleri alamaz.

→ **Şarj durumunu kontrol edin Sf. 13**



* Navigasyon ekipmanlarının aksine bu GPS solar saat herhangi bir operasyon olmaksızın GPS uydularından sürekli olarak GPS sinyalleri alacak şekilde tasarlanmamıştır. Bu saat, GPS sinyallerini yalnızca zaman dilimi ayarlama modunda, otomatik veya manuel zaman ayarlama modunda alır.

GPS saatinin saat ve tarihi ayarlama mekanizması

□ GPS nedir

GPS, dünya üzerindeki geçerli konumu belirlemeye yönelik bir uydu konumlama sistemi olan Küresel Konumlama Sistemini temsil etmektedir.

Dünyayı 24 uydu kapsar ve hali hazırda sistem yaklaşık 30 GPS uydusu tarafından işletilmektedir.

Dünya üzerinde her nerede olursanız olun konum, 4'den fazla GPS uydusundan gelen bilgi ile belirlenir (konumlandırılır).

□ GPS uydusu

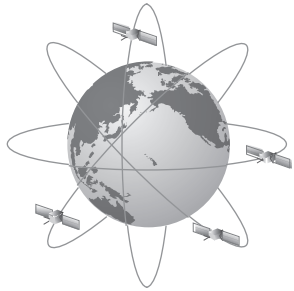

Bu uydu, Birleşik Devletler Savunma Bakanlığı tarafından işletilen (resmi adı ile NAVSTAR) ve 20.000 km yükseklikte yörüngede dönen bir uydudur.

Başlarda askeri bir uydu olarak görev yaparken, günümüzde kısmı olarak verilerin halka açılmasıyla Araç navigasyon sistemleri ve cep telefonları gibi çeşitli ekipmanlarda kullanılmaktadır.

GPS uydusu, 100.000 yılda 1 saniyelik hassasiyete sahip olan Atomik saat ile donatılmıştır.

□ Bu saatin saat ve tarihi ayarlama mekanizması

Bu saat aşağıdaki bilgilere dayanarak saat ve tarihi ayarlamak için GPS uydularından GPS sinyallerini alır.

- Atom saatine dayalı hassas saat ve tarih
- Bulduğunuz yerin saat dilimi hakkında bilgi (Mevcut lokasyon temel olarak 4'den fazla GPS uydusu tarafından konumlandırılır ve dünya üzerindeki toplam 40 saat diliminden hangisinde bulunduğunuz belirlenir.)

* Bulduğunuz saat dilimi hakkında bilgi almak için, saat dilimini ayarlamak gerekmektedir.

→ Saat dilimi nasıl ayarlanır [Sf. 20](#)

- * Navigasyon ekipmanının aksine bu GPS solar saat, herhangi bir operasyon olmadan GPS uydularından kesintisiz GPS sinyalleri almak için tasarlanmamıştır. Bu saat GPS uydularından GPS sinyallerini sadece saat dilimi ayarlama modunda, otomatik veya manuel saat ayarlama modunda almaktadır.

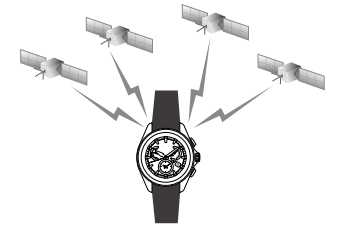

Saat dilimi

□ Saat dilimi

Yaygın olarak kullanılan standart saat, dünya üzerindeki ülkeler ve bölgeler tarafından Eşgüdümlü Evrensel Saat (UTC) esas alınarak benimsenir.

Standart saat her bir ülke veya bölge tarafından belirlenir ve aynı standart saatin benimsendiği bölge, saat dilimi olarak anılır ve mevcut durumda, 2018 yılı Mart ayı itibariyle saat dilimi 39 bölgeye bölünmüştür. Ayrıca, Yaz Saati Uygulaması (DST) ülkeler ve bölgelerde münferit olarak benimsenir.

□ DST (Yaz Saati Uygulaması)

DST (Yaz Saati Uygulaması) alana bağlı olarak bireysel olarak ayarlanır. DST (Yaz Saati Uygulaması) yazın gün ışığı süresi uzun olduğunda 1 saat ileri alarak gün ışığı süresini uzatmaya yönelik bir sistemdir. Gün ışığı tasarruf süresi başlıca Avrupa ve Kuzey Amerika'da olmak üzere yaklaşık 80 ülkede benimsenmiştir. Yaz Saati Uygulamasının benimsenme ve süresi ülkeye göre değişir.

Zaman dilimi ayarlaması başarılı olduysa, GPS sinyalinin alındığı ülkenin Yaz Saatini uygulaması, gösterilen zamana yansıtılır.

* Yaz Saati Uygulaması ülke veya bölgedeki koşullara göre değişebilir, veriler Mart 2018 itibariyledir.

□ Eşgüdümlü Evrensel Saat (UTC)

UTC, uluslararası bir anlaşma ile koordine edilen evrensel standart saattir. Bu, dünya çevresinde saati kaydetmek için resmi saat olarak kullanılır. Dünya genelinde atom saati esas alınarak belirlenen ve astronomik olarak belirlenen evrensel saatten (UT) sapmaları telafi etmek için koordine edilen "Uluslararası Atom Saati (TAI)"'ne artık bir saniyenin eklenmesi ile elde edilen saat, UTC saatidir.

SAAT AŞAĞIDAKİ İŞLEVLERE SAHİPTİR

Saatin kullanıldığı bölge veya zaman dilimi değiştiğinde,

Zaman dilimini ayarlayın.
Saat kesin yerel saati gösterir.

- Zaman dilimi ayarlama [Sf. 19](#)
- Zaman dilimi [Sf. 6](#)
- Zaman dilimi ekranı ve dünyadaki zaman dilimlerinin listesi [Sf. 12](#)

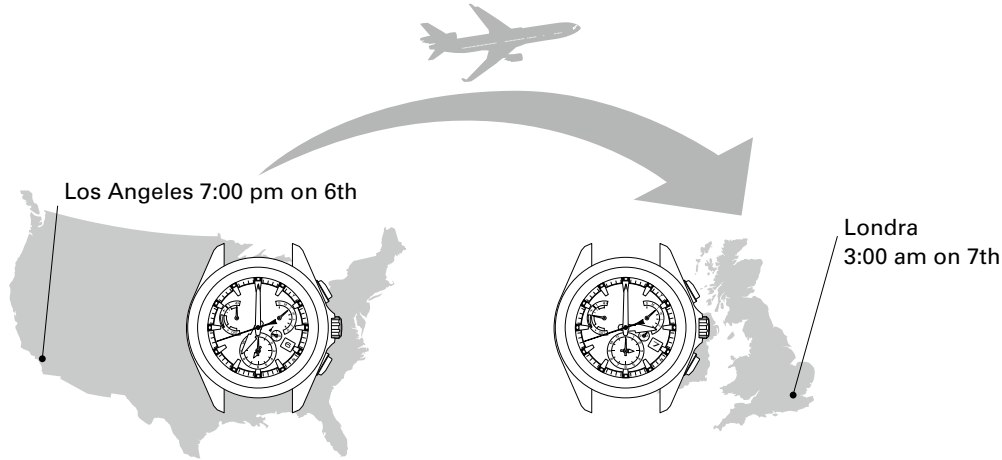

Sadece saati ayarlamak için:

Saat, 'manuel zaman ayarlaması' operasyonu ile ayarlanmış olan zaman diliminin kesin saatini gösterir.

- Zamanın manuel olarak ayarlanması [Sf. 22](#)
- Zaman dilimi ayarı ve DST (Yaz Saati Uygulaması)'nın kontrol edilmesi [Sf. 25](#)

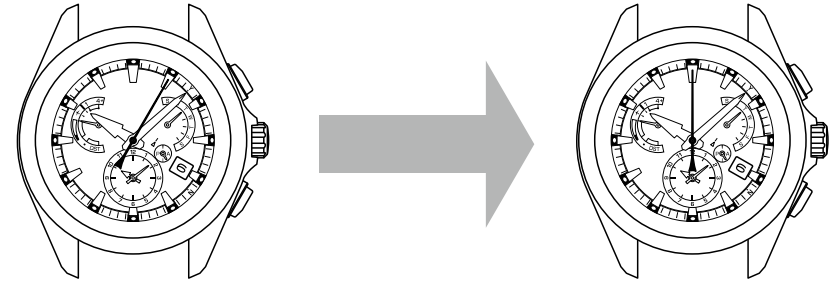

Saatinizin zaman dilimi bilgisinin ne zaman yapılandırıldığının kontrolü

Arka kapakta saatinizin kalibre ve kasa numarası yazılıdır.

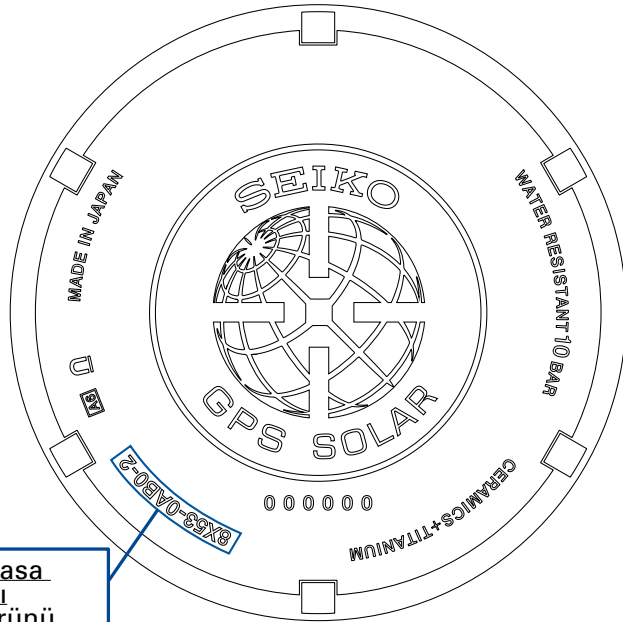

Kalibre ve kasa numarası
Saatinizin türünü
belirleyen numaradır.

* Arka kapak modele göre değişiklik gösterebilir.

Arka kapaktaki kalibre ve kasa numarasına bakarak saatinizin zaman dilimi bilgisinin ne zaman yapılandırıldığını belirleyebilirsiniz.

Daha detaylı bilgi için aşağıdaki web sitesini ziyaret edebilirsiniz.

<http://www.seikowatches.com/gpstimezonedatainfo/>

Saatinizin zaman dilimi bilgisi yapılandırıldıktan sonra bir bölgenin resmi zaman dilimi değişmişse GPS sinyalleri alındıktan sonra dahi doğru zaman gösterilemez. Lütfen doğru zamanın gösterilebilmesi için aşağıdaki işlemleri uygulayın.

< Resmi zaman diliminin değiştiği bir bölgede saatinizin ayarlanması >

1. Manuel zaman dilimi ayarı ile bulunduğunuz yerin saatine uygun bir zaman dilimini seçin.
→ Ayrıntılar için "Manuel zaman dilimi ayarlanması"na göz atın." [Sf. 23](#).
2. Sonra, manuel zaman ayarlaması ile zamanı ayarlayın.
→ Ayrıntılar için Manuel Zaman Ayarlaması'na göz atın" [Sf. 21](#).
3. Saatimizi aynı zaman dilimi içinde kullanıyorken, otomatik veya manuel zaman ayarı yaptıktan sonra doğru zaman gösterilecektir.
4. Resmi zaman dilimi değişen bir bölgeden başka bir bölgeye seyahat edip, resmi zaman dilimi değişen bölgeye tekrar döndüğünüzde, bölgenizdeki doğru zamanın gösterilebilmesi için 1'den 3'e kadar olan adımları tekrar uygulayın.

İÇERİK TABLOSU

1. ÖNCE BUNU OKUYUN	2	5. SANİYE İBRESİNİN OLAĞAN DIŞI HAREKETİ DURUMUNDA	33
2. İÇİNDEKİLER	9	Enerjinin eksildiğine dair ön uyarı işlevi (saniye ibresi hareketi ve saat durumu)	33
3. KULLANMADAN ÖNCE	10	6. SAATİNİZİN KALİTESİNİ KORUMAK İÇİN	35
Parçaların isimleri.....	10	Günlük bakım.....	35
Gösterge kolu ekranı ve alım sonuç ekranı	11	Performans ve kalibre/kasa numarası.....	35
Zaman dilimi ekranı ve dünyadaki zaman dilimlerinin listesi.....	12	Su geçirmezlik	36
Şarj durumunun kontrol edilmesi.....	13	Manyetik direnç (manyetik etki)	37
Şarj etme hakkında.....	14	Bant	38
4. TEMEL İŞLETİM (ZAMANIN AYARLANMASI/GPS SİNYALLERİNİN ALINMASI VS.)	15	Kolay ayarlanır tokenin kullanılması.....	39
Temel işletim akışı.....	15	Ayarlanabilir üç katlı tokenin kullanılması	40
GPS sinyal alımı.....	16	Lumibrite.....	41
GPS sinyal alımı ile zaman dilimi ve saatin ayarlanması (Zaman dilimi ayarlaması)	19	Güç kaynağı	42
Yalnızca saatin ayarlanması (Manuel saat ayarı.....	21	Satış sonrası servis	43
Saati uçakta destinasyonun yerel saatine ayarlamak (Manuel zaman dilimi ayarlaması)	23	7. SORUN GİDERME	44
DST (Yaz Saati) ayarlaması.....	24	Saat GPS sinyalleri alamadığında.....	44
Alt kadranın ayarlanması	26	Alt kadran, gün ibresi, tarih, gösterge ibresi veya akrep/yelkovan/ saniye ibresi konumu hatalı hizalandığında	46
Ana kadran ve Alt kadran arası geçiş.....	28	GPS sinyali alamıyorken saatinizin ayarlanması (manuel zaman ayarı).44	44
Otomatik zaman ayarlaması.....	27	Sorun giderme.....	51
Uçuş modu (uçaktayken (✈))	30	8. FONKSİYON LİSTESİ/ SPESİFİKASYONLAR	57
Artık saniye (Otomatik artık saniye alım fonksiyonu).....	29		

Parçaların isimleri

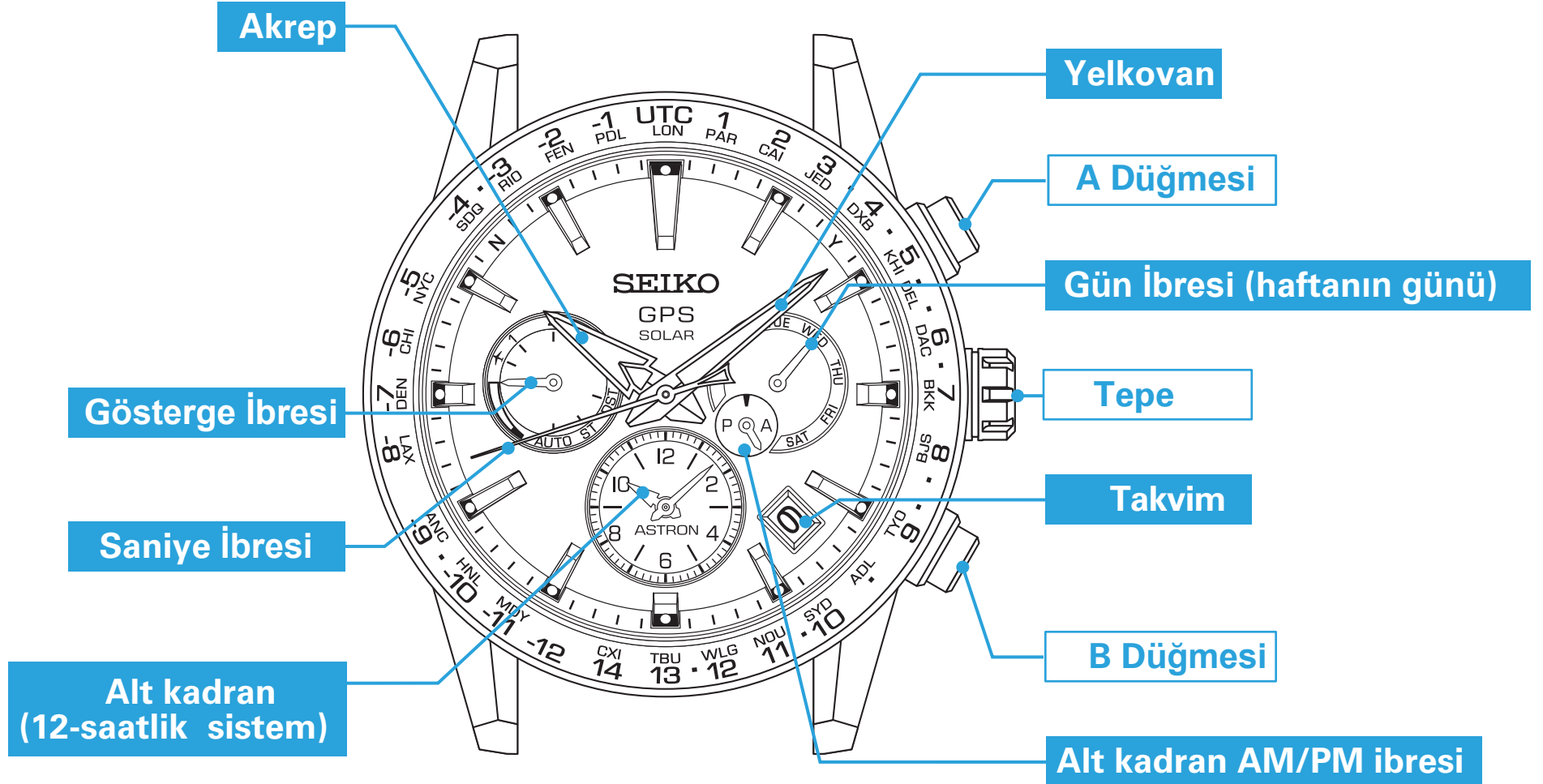

* Şehir ismi gösterimi modele göre farklılık gösterebilir.

Devamı diğer sayfada

Gösterge Kolu Ekranı ve Sinyal Alım Durumu Ekranı

Sinyal alım durumu ekranı

Alım süreci	1(zaman ayarı)	4+(saat dilim ayarı)
Konum		

Alım sonucunun kontrolü → Sf. 18
 Elle zaman ayarı → Sf. 21
 Saat dilim ayarı → Sf. 19

Otomatik zaman ayarı → Sf. 29
 Artık saniye verisi alımı → Sf. 31

Artık saniye verisi alımı

Alım sonucunun gösterimi

Y ... Alım başarılı (8 saniye konumu)

N ... Alım başarısız (52 saniye konumu)

Alım sonucunun kontrolü → Sf. 18

Uçuş modu ekranı (✈)

Kol konumu	Uçuş modunda (✈)
Konum	

Uçuş modu (✈) → Sf. 30

Şarj durumunun gösterilmesi

Kol konumu	Dolu	Orta	Düşük
Konum			

Şarj durumunun değiştirilmesi → Sf. 13
 Saat nasıl değiştirilir → Sf. 14

DST (Yaz Saat Uygulaması) Gösterimi

İbre konumu	OTOMATİK	KAPALI	DST (AÇIK)
Konum			

DST (Yaz Saati Uygulaması) kontrolü → Sf. 25
 DST (Yaz Saati Uygulaması) ayarı → Sf. 24

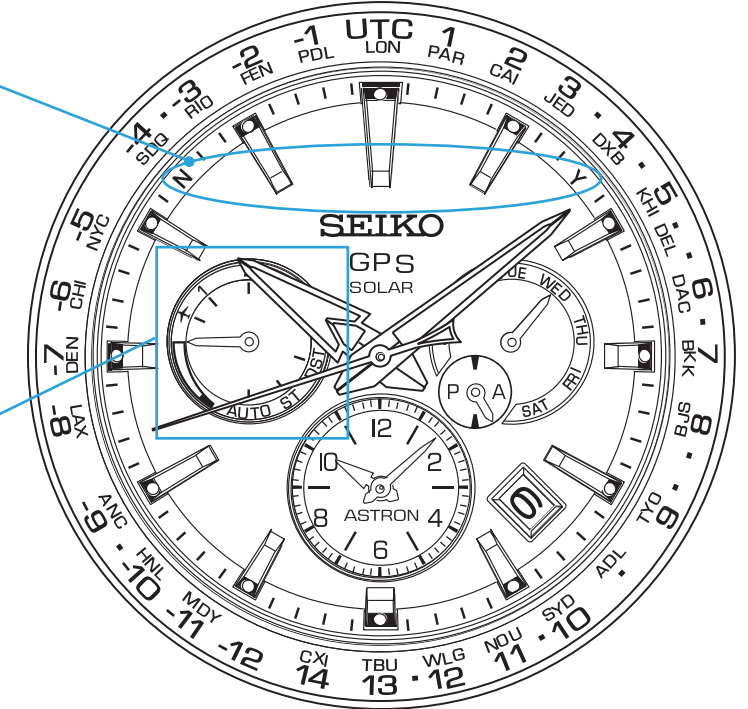

* Her bir gösterge konumu model (tasarım) a göre değişiklik gösterir.

Devamı diğer sayfada

Zaman Diliminin Gösterilmesi ve Dünyadaki Zaman Dilimlerinin Listesi

Zaman Diliminin Gösterilmesi ve Dünyadaki Zaman Dilimlerinin Listesi-

Aşağıdaki listeler; UTC'den zaman farkı, kadran halkası ve bezel ekranları arasındaki ilişkiyi gösterir. Zaman dilimi ayarını kontrol etmek veya zaman dilimini ayarlamak için aşağıdaki saniye ibresi pozisyonlarına bakınız.

Yaz saati uygulaması (DST) zaman dilimlerinde ★ işaretiyle geçerlidir.

* işaretiyle Avustralya'da Lord Howe Island zaman diliminde, Yaz Saati Uygulaması geçerliken zaman 30 dakika ileridedir.

Bu saat Lord Howe Island zaman diliminde DST'ye tekabül eder.

* Zaman dilimi verileri Mart 2018 itibariyledir.

Zaman dilimi gösterimi

Zaman Diliminin Gösterilmesi-

Temsilci şehir adları...Tüm dünyada toplam 40 zaman diliminde 28 şehir.

Saat farkı: +14 saat ~ - 12 saat

(Zaman diliminin kontrolü) → Sf. 25

Zaman dilimi ayarlaması → Sf. 19



Zaman fark göstergesi

Şehir kodu	Zaman fark gösterimi	Şehir	UTC +/- saat
LON	UTC	★ London	0
PAR	1	★ Paris/★ Berlin	+1
CAI	2	★ Cairo	+2
JED	3	Jeddah	+3
—	•	★ Tehran	+3.5
DXB	4	Dubai	+4
—	•	Kabul	+4.5
KHI	5	Karachi	+5
DEL	•	Delhi	+5.5
—	•	Kathmandu	+5.75
DAC	6	Dhaka	+6
—	•	Yangon	+6.5
BKK	7	Bangkok	+7

Şehir kodu	Zaman fark gösterimi	Şehir	UTC +/- saat
BJS	8	Beijing	+8
—	•	Eucla	+8.75
TYO	9	Tokyo	+9
ADL	•	★ Adelaide	+9.5
SYD	10	★ Sydney	+10
—	•	☆ Lord Howe Island	+10.5
NOU	11	Nouméa	+11
—	•	Norfolk Island	+11.5
WLG	12	★ Wellington	+12
—	•	★ Chatham Islands	+12.75
TBU	13	Nuku'alofa	+13
CXI	14	Kiritimati	+14
—	-12	Baker Island	-12
MDY	-11	Midway islands	-11

Şehir kodu	Zaman fark gösterimi	Şehir	UTC +/- saat
HNL	-10	Honolulu	-10
—	•	Marquesas Islands	-9.5
ANC	-9	★ Anchorage	-9
LAX	-8	★ Los Angeles	-8
DEN	-7	★ Denver	-7
CHI	-6	★ Chicago	-6
NYC	-5	★ New York	-5
—	•	Caracas	-4.5
SDQ	-4	Santo Domingo	-4
—	•	★ St. John's	-3.5
RIO	-3	★ Rio de Janeiro	-3
FEN	-2	Fernando de Noronha	-2
PDL	-1	★ Azores	-1

* Şehir kodu ve UTC zaman farkı göstergeleri modellere göre değişim gösterir.

* Zaman fark göstergesi şekilleri arasında "*" bu yerdeki saat dilimi olduğunu gösterir.

Şarj Durumunun Kontrol Edilmesi

Gösterge kolunun konumu, saatin GPS sinyallerini alıp alamadığını gösterir.

Bunun yanı sıra düşük şarj durumu için saniye ibresinin hareketi enerji azalma durumunu daha detaylı olarak gösterir.

* GPS sinyal alımı yüksek enerji tüketimi gerektirir. Saatinizi ışığa maruz bırakarak düzenli olarak şarj etmeyi unutmayınız. → **Şarj etme hakkında Sf. 14**

Sinyal alımı
kabul edildi

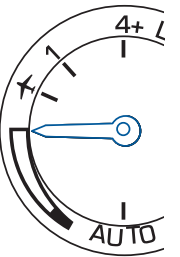
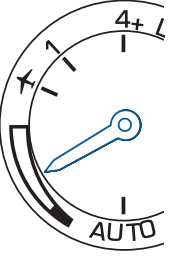
Gösterge ekranı	Şarj durumu	Çözüm
	dolu	Sinyal alımına izin verildi. → Sf. 15
	orta	Sinyal alımına izin verildi ancak saati şarj etmeyi unutmayın → Sf. 15

Sinyal alımı
reddedildi

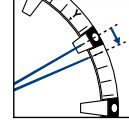
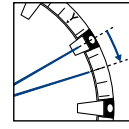
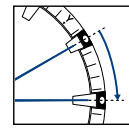
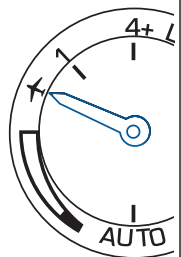
Gösterge ekranı	Saniye İbresi Hareketi	Şarj durumu	Çözüm
	1 sn aralıklı hareket 	Düşük	Saati en azından gösterge kolu seviye konumunu gösterene dek şarj etmeye devam edin, böylece saat GPS sinyalleri alabilir ve çalışmaya devam edebilir. → Sf. 14
	2 sn aralıklı hareket 		
	5 sn aralıklı hareket 		
	—	Uçuş modundayken şarj durumu gösterilmez. (✘).	Mümkün olduğunda saatinizi uçuş modundan çıkartın. → Uçuş moduna ayar (✘) Sf. 30 Gösterge kolu E'yi gösterdiğinde saati yukarıdakilere göre şarj edin. → Sf. 14

ŞARJ ETME HAKKINDA

□ Saatin şarj edilmesi

Saati şarj etmek için kadranı ışığa tutun.

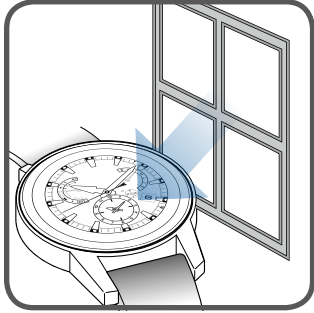

Saatten en iyi performansı almak için saatin yeterince şarj edildiğinden emin olun.

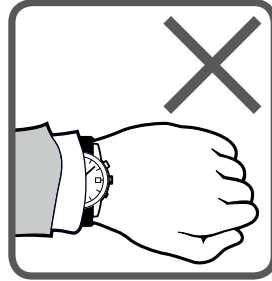

Resimdeki koşullar altında saatin enerjisi düşebilir ve bu da saatin durmasıyla sonuçlanabilir.

- Saatin manşet altında gizlenmesi
- Saatin uzun süre boyunca güneş ışığı alamadığı koşullar altında kullanılması veya saklanması.

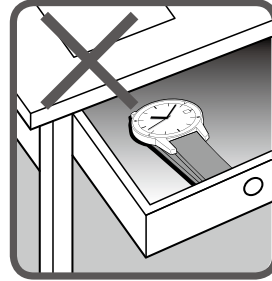

- * Saati şarj ederken saatin çok yüksek ısılarla maruz kalmasını önleyin (operasyonel ısı aralığı -10° ile +60° derecedir).
- * Saat enerjinin düşmesi nedeniyle durduktan sonra saati kullanmaya başlarken veya saati ilk kez kullanırken aşağıdaki tablodan yararlanarak saati yeterli bir şekilde şarj ediniz.

□ Standart Şarj Süresi

Saati şarj etmek için gerekli olan ortalama süre için lütfen aşağıdaki tabloya bakınız.

GPS sinyallerinin alınması yüksek enerji tüketimi gerektirir.

Saati, ışığa maruz bırakmak suretiyle gösterge kolu seviye konumunu (orta veya F (dolü)'yi gösterene dek şarj ediniz.

Şarj durumu 'E'yi (düşük) gösteriyorsa GPS sinyal alımı başlatılsa dahi sinyal alımı gerçekleşmeyecektir.

→ Şarj durumunun kontrol edilmesi. [Sf.13](#)

Aydınlanma Lx (LUX)	Işık kaynağı	Koşul (örnek)	Saatin durduğu durumdan (şarj edilmediği)		Kolun hareket ettiği durumda (saat şarj edilmiş)
			Tamamen şarj	1 sn aral. Hrk. sağlanana dek	Bir gün boyunca hareket etmesi için
700	Florasın ışık	Genel ofisler	—	—	3.5 saat
3,000	Florasın ışık	30W 20cm	420 saat	12 saat	1 saat
10,000	Florasın ışık Güneş ışığı	Bulutlu gün 30W 5 cm	115 saat	4 saat	15 dakika
100,000	Güneş ışığı	Güneşli gün (yaz gününde doğrudan güneş ışığı altında)	50 saat	1.5 saat	10 dakika

'1 saniye aralıklarda hareket etmeye başlaması için saatin şarj edilmesi için gereken süre' rakamları; saat istikrarlı bir biçimde bir saniye aralıklarda hareket edene dek ışığa maruz bırakmak suretiyle duran saati şarj etmek için gereken süre tahminleridir. Saat kısa bir süre için kısmi olarak şarj edilse dahi bir saniye aralığında hareketine devam edecektir. Ancak kısa bir süre sonra iki saniye aralığında harekete dönebilir. Yeterli şarj süresi için bu sütundaki şarj süresini kullanabilirsiniz.

* Gerekli olan şarj süresi, saatin kadran rengine ve tasarımına göre biraz farklılık gösterebilir.

Temel Çalışma Akışı

1. GPS sinyallerinin kolayca alındığı yeri kontrol edin.

→ GPS sinyallerinin kolayca alınabildiği/ alınmadığı yerler **Sf. 16**



2. Zaman dilimini, saat ve tarihi ayarlayın.

< GPS sinyal alımıyla ayar >

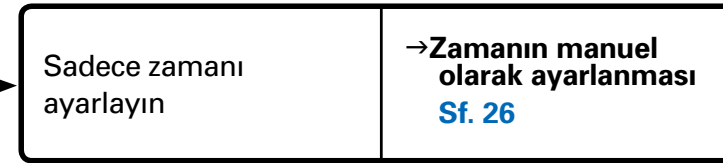
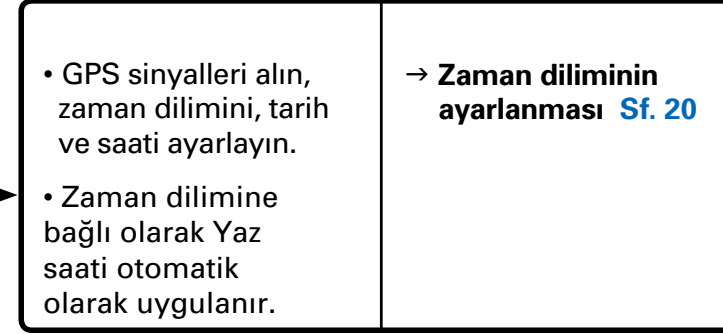

< Manuel ayar >

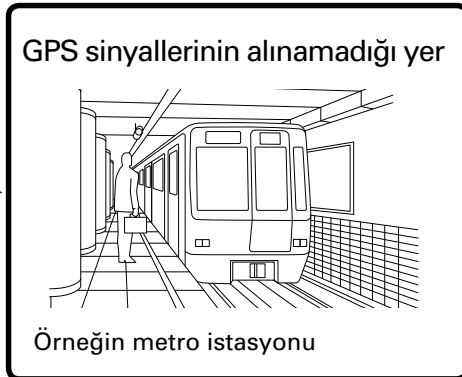
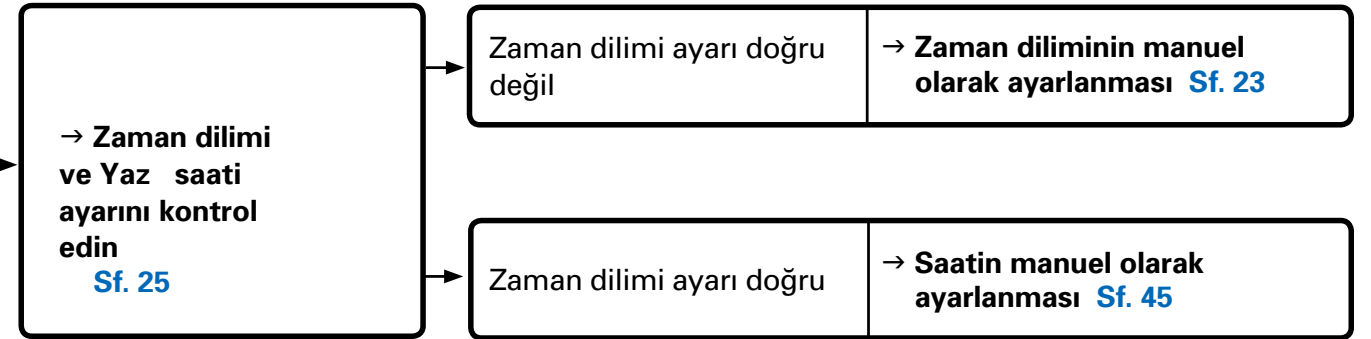

- Saatin kullanıldığı bölge veya zaman dilimi değiştiğinde
- Sadece zamanı ayarlamak için

■ **GPS Sinyallerinin kolaylıkla alınabildiği / alınamadığı yerler:**
GPS sinyallerinin kolaylıkla alınabildiği ve alınamadığı yerler vardır.

○ **Sinyal alımının kolay olduğu yerler:**

- İyi görünürlüğü olan açık hava altındaki dış mekanlar

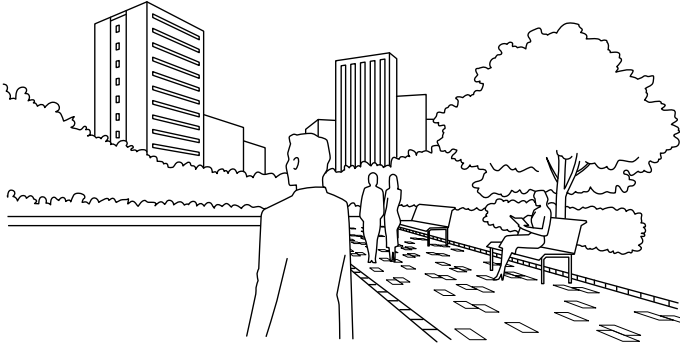

△ **Sinyal alımının zor olduğu yerler:**

- Gökyüzü ne kadar darlaşırsa sinyal alımı da o kadar zorlaşır. Aynı zamanda, sinyal alımı esnasında GPS sinyallerini engelleyen bir şey olduğunda da GPS sinyallerinin alınması zorlaşır (özellikle zaman diliminin ayarlanması esnasında)

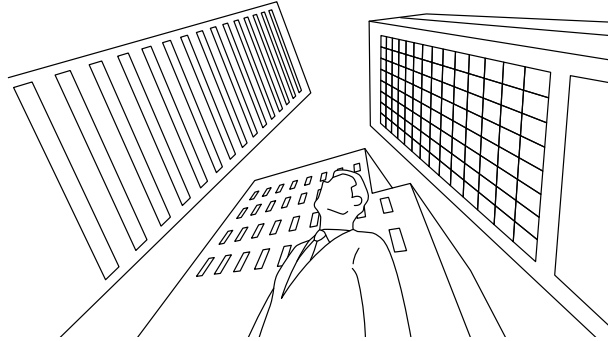

Örnekler:

- Yüksek binalar arasında
- Ormanlık alanların yakınında
- İstasyon, havaalanı
- Pencereleri olan iç mekanlar
- *Pencerenin cam türüne bağlı olarak GPS sinyalleri alınmayabilir. 'X – Sinyal alınamayan yerler' bölümüne bakınız.

✗ **Sinyal Alınamayan Yerler**

- Gökyüzünün görülemediği veya ancak bir kısmının görülebildiği yerler
- Sinyal alımını engelleyen bir şey varsa

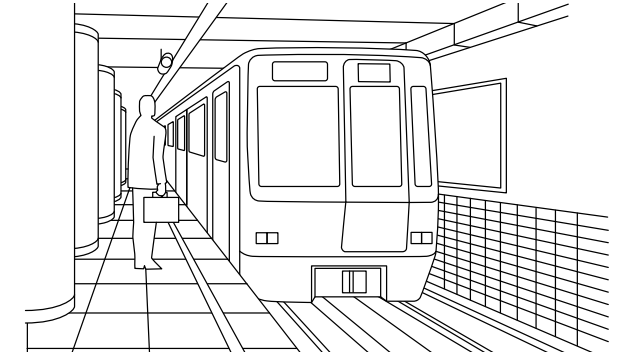



Örnekler:

- Pencereleri olmayan iç mekanlar
- Yer altı
- Tüneldен geçerken
- Termal emisyon kalkan etkisi olan özel camlar
- Kablosuz iletişim sağlayan veya gürültü üreten ekipmanların yakınındayken.

GPS sinyal alımı

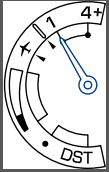
GPS sinyal alımı üç türü içermektedir. Her bir türün özellikleri aşağıdaki gibidir.

Alım metodu	Saat ayarı	Zaman dilimi ayarı	Artık saniye veri alımı
Ekran	 <p>Saatın manuel ayarlanması → Sf. 21 Otomatik saat ayarlaması → Sf. 29</p>	 <p>Zaman dilimi nasıl ayarlanır → Sf. 17</p>	
Özellikler	<p>Saat ayarı Ayarlı zaman diliminin hassas geçerli saati görüntülenir</p>	<p>Zaman dilimi belirlenmesi ve saat ayarı Bulduğunuz yerin saat dilimi belirlenir, ve hassas geçerli saati, yaz saati bilgileri de dikkate alınarak görüntülenir.</p>	<p>Artık saniye alımı Artık saniye veri alımı için hazırlık ve artık saniye verisinin alınması → Sf. 31</p>
Alım için bağlanması gereken uydu sayısı	Bir ünite (sadece saat bilgisini elde etmek için)	Temel olarak 4'den fazla ünite (saat bilgisi ve saat dilimi bilgisini elde etmek için)	_____
Alım için geçen süre	3 saniyeden 1 dakikaya kadar	30 saniyeden 2 dakikaya kadar	30 saniyeden 18 dakikaya kadar
Hangi durumda	Saati, aynı saat dilimi içerisinde kullanılırken hassas saate ayarlamak için	Saat, farklı bir saat dilim içerisinde kullanılırken	Bu, saat dilimi ayarından sonra veya saat ayarı 1 Haziran ve 1 Aralık'ta gerçekleştirildiğinde otomatik olarak görüntülenir.

GPS sinyal alımı Soru-Cevap

S: Farklı bir saat dilimine taşındığında saat otomatik olarak yerel saati gösterir mi

C: Saat sadece taşınmış olmakla otomatik olarak yerel saati göstermez. GPS sinyallerinin kolayca alınabildiği bir yerde bulunmaktaysanız, zaman dilimini ayarlayın. Saat, otomatik olarak yerel saati gösterir.

GPS sinyallerinin alınmadığı bir yerde bulunduğunuzda, saat dilimini manuel olarak ayarlayın.

→ **Manuel saat dilimi ayarı** [Sf. 23](#)

(Saat dünya genelindeki tüm saat dilimlerine ayarlanabilir.)

S: Yaz Saati Uygulaması'na (DST) GPS sinyallerinin alınmasıyla otomatik olarak geçilir mi?

C: Zaman dilimi ayarı yapıldığında yaz saati uygulaması (DST) otomatik olarak yapılır. Yaz Saatini uygulayan bölgeler için saatizin yaz saati süresini otomatik olarak gösterilen saate yansıtır. Yaz Saati uygulanmayan bölgelerde "normal saat" gösterilir. Aynı zaman diliminde olup farklı Yaz Saati uygulaması olan bir bölgeye seyahat ederseniz yaz saatini manuel olarak ayarlamamız gerekir

→ **Yaz Saati ayarlanması** [Sf. 24](#)

→ **Zaman diliminin gösterilmesi ve Dünya'daki zaman dilimlerini listesi** [Sf. 12](#)

S: Artık bir saniyenin eklendiği yıllar için özel işlemlerin yapılması gerekli midir?

C: Özel bir işlem gerekmez.

Saat, artık saniye verisini Haziran veya Aralık civarlarında GPS sinyallerinin alınması ile aynı anda aldığından artık bir saniye, GPS sinyallerinin periyodik alınması suretiyle otomatik olarak ilave edilir. Detaylar için "Artık saniye (otomatik artık saniye alım fonksiyonu)" → [Sf. 29.](#)

□ Sinyal Alma İşleminin Başarılı Olup Olmadığını Kontrol Edin (sonuç ekranı)

Son GPS sinyal alma işleminin sonucu (başarılı veya başarısız) sinyal alma işleminin türü 5 saniye boyunca gösterilir.

1 A düğmesine bir kez basın ve bırakın.

Saniye kolu ve gösterge kolu sinyal alma işleminin sonucunu gösterecektir.



Basın ve sonra bırakın

* A butonuna basılı tutulduğunda, Saat Manuel zaman ayarı işlemine başlar.

2 Sinyal alma işleminin başarılı olup olmadığını kontrol edin (5 saniye içinde)

Saniye kolu sinyal alma işleminin sonucunu gösterir (başarılı/başarısız).

Gösterge kolu ise zaman dilimi ayarı veya zaman ayarı için yapılan son GPS sinyal alma işlemini gösterir.

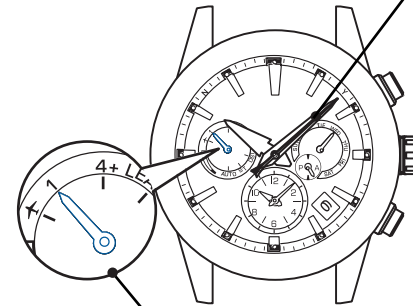

* 5 saniye geçtikten sonra veya B butonuna basıldığında saat zaman gösterme moduna geçer.

Saniye ibresi: Sinyal alma işleminin sonucu

Sonuç	Başarılı	Başarısız
Ekran		
Konum	Y 8-sn konumu	N 52-sn konumu

Gösterge kolu: Sinyal alma yöntemi (manuel zaman ayarı veya zaman dilimi ayarı)

Türü	1(manuel zaman ayarı)	4+(zaman dilimi ayarı)
Ekran		

Sonuç Y ise:

- Sinyal alma işlemi başarılı. Saati o haliyle kullanın.

Sonuç N ise:

- GPS sinyallerinin kolaylıkla alınabileceği bir açık alana çıkın.

→ GPS sinyallerinin kolaylıkla alınabileceği ve alınamayacağı yerler, **Sf. 16**

- * Başarılı sinyal alma işleminin üzerinden yaklaşık 4 gün geçtikten sonra sinyal alma işleminin sonucu 'N'ye döner.
- * GPS sinyallerinin alınamadığı bir yerde bile saat kuvars hassasiyetiyle çalışır (kazanç kayıp ± 15 saniye/ayda)

Sinyal alma işlemi herhangi bir şekilde başarısız olduğunda saat ve tarihi manuel olarak ayarlayın.

→ Saatin manuel olarak ayarlanması **Sf. 45**

Saatın Kullanıldığı Bölge veya Zaman Diliminin Değişmesi (Zaman Dilimi Ayarlaması)

□ Zaman diliminin ayarlanması:



Bulduğunuz yerin zaman dilimi, GPS sinyalleri alınarak saati mevcut zamana uyarlamak için lokalize edilir. Saat istendiği zaman tek tuşla yerel saate ayarlanabilir. Bu ayar, GPS sinyalinin alındığı ülkenin Yaz Saati (DST) uygulamasını da saate yansıtır. Yaz Saatini uygulayan bölgeler için saatiniz yaz saati süresini otomatik olarak gösterilen saate yansıtır. Yaz Saati uygulanmayan bölgelerde "normal saat" gösterilir.

→ Zaman diliminin ayarlanması [Sf. 20](#)

* Sinyal alımının başarılı veya başarısız olması, sinyal alımının gerçekleştiği ortama bağlıdır.

→ GPS sinyallerinin kolaylıkla alınabildiği yerler/GPS sinyallerinin alınmadığı yerler: [Sf. 16](#)

* GPS sinyallerinin alınması yüksek enerji gerektirir. Saati ışığa tutmak suretiyle düzenli olarak şarj etmeyi unutmayın, böylece gösterge kolu seviye konumunu (orta) veya F'yi (dolu) gösterecektir.
→ Saatin şarj edilmesi: [Sf. 14](#)

Şarj durumu 'E' (düşük) olarak gösterilse bile GPS sinyal operasyonu başlatıldığında dahi sinyal alımı başlamaz.

→ Şarj durumunu kontrol edin: [Sf. 13](#)

Zaman Diliminin Ayarlanmasına İlişkin Uyarılar

Zaman dilimi bir zaman dilimi sınırının yakınlarında ayarlanırsa bitişik zaman diliminin zamanı gösterilebilir.

Bazı bölgelerde saatin gözlemlediği sınırlar bölgedeki gerçek zaman dilimi göstergelerine tam olarak uygun olmayabilir.

Bunun anlamı hata demek değildir.

Bu durumda zaman dilimini manuel zaman dilimi ayar modunda ayarlayın.

→ Zaman diliminin manuel olarak ayarlanması [Sf. 23](#)

Zaman dilimi seyahat halindeyken ayarlanırsa, zaman dilimindeki temsilci şehirlerde ayarlama yapabilmek için zaman dilimi sınırlarından kaçınınız. Bunun yanı sıra saat zaman dilimi sınırlarına yakın yerde kullanıldığında zaman dilimi ayarını kontrol edin ve gerektiğinde zaman dilimini manuel olarak ayarlayınız.

□ Zaman Diliminin Ayarlanması

1 GPS sinyallerinin kolaylıkla alınabildiği bir yere gidin

İyi görünürlüğü olan açık hava altındaki dış mekanlara gidin.

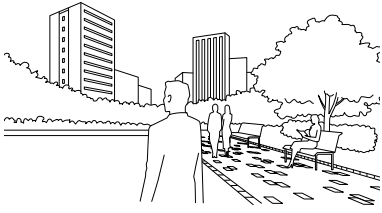

→ Alınabildiği yerler/ GPS sinyallerinin alınamadığı yerler: **Sf 16**

2 A Düğmesini basılı tutun (6 saniye), saniye ibresi 30- saniye konumuna ilerlediğinde basmayı bırakın.

* Saniye ibresi; A düğmesine bastıktan 3 saniye sonra "0" konuma gelecektir, basılı tutmaya devam edin.

Saniye ibresi 30-saniye konumuna ulaştıktan sonra sinyal alımı başlar. Gösterge kolu '4+'ı gösterir.

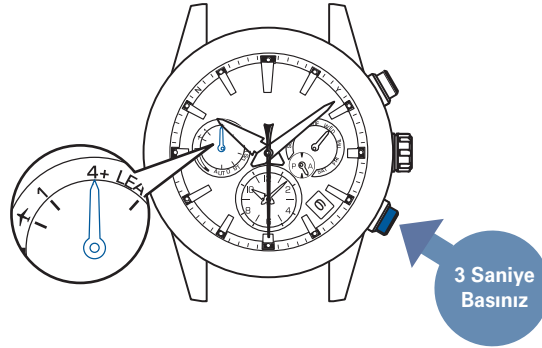

* Gösterge kolu 'E' veya ✈️ uçuş modunu gösteriyorsa sinyal alımı aktive edilse bile sinyal alımı başlatılmaz.

Kol 'E'yi gösterdiğinde saati ışığa tutarak şarj edin.

→ **Saatın şarj edilmesi: Sf. 14**

Saatın GPS sinyalleri alıp alamadığını kontrol edin.

→ **Şarj durumunu kontrol edin: Sf. 13**

İbre uçuş modunu ✈️ gösterdiğinde uçuş modunu resetleyin.

→ **Uçuş modunun resetlenmesi ✈️ Sf. 30**

3 Saati yüzü yukarıya bakacak şekilde tutun ve bekleyin.

* Hareket halindeyken GPS sinyallerinin alınmasının zor olacağını unutmayın.

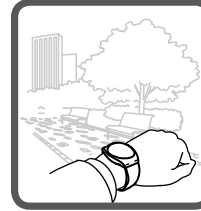

Sinyal alım işleminin tamamlanması en fazla 2 dakika sürer.

* Sinyal alım koşullarına bağlıdır.

<Sinyal alma işlemi esnasında ekran (uydu bağlanma durumu)>

Saniye ibresi sinyal alma işleminin kolaylığını gösterir (GPS sinyallerinin alındığı GPS uydularının sayısı).

* Bağlanılan uydu sayısı ne kadar fazlaysa GPS sinyallerinin alınması da kadar kolay olur.

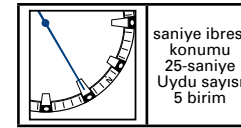

saniye ibresi konumu 25-saniye Uydu sayısı 5 birim

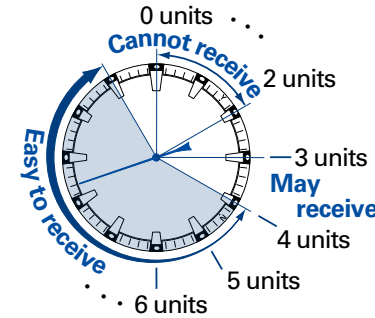

* İbre 4 birimi veya fazlasını gösterse bile sinyal alımına izin verilmeyebilir.

* Sinyal alma işlemi iptal etmek için B düğmesine basın.

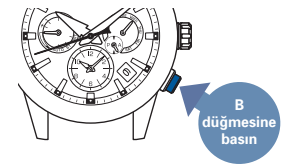

4 Saniye ibresi 'Y' veya 'N'yi gösterdiğinde sinyal alma işlemi tamamlanmıştır.

Sinyal alma işlemi sonucu 5 saniye boyunca gösterilir.

Ardından akrep ve yelkovan hareket eder, saat ve tarih ayarlanır. Zaman dilimi ve Yaz Saati (DTS) bilgileri de gösterilen zamana yansıtılır

Sonuç ekranı	Y: başarılı 8 saniye konumu	N: başarısız 52 saniye konumu
Ekran		
Durum	Saati aynen kullanın	→ Sonuç 'N' ise "N" Sf. 16

Saat zaman gösterme modunda döndüğünde sinyal alma işleminin başarılı olup olmadığını kontrol edin.

→ **Sinyal alma işleminin başarılı olup olmadığını kontrol edin: Sf. 18**

→ **Zaman dilimi ve Yaz Saati (DST) ayarını kontrol edin: Sf. 17**

* Akrep, yelkovan, gösterge ibresi, gün ve tarih göstergeleri hareket ederken düğmeler kullanılamaz.

Yalnızca Saati Ayarlamak İçin (Manuel zaman ayarlaması)

Manuel zaman ayarlama

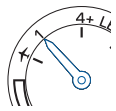

Saat, o anda ayarlı olan zaman diliminin kesin saatine ayarlanabilir. (zaman dilimi değişmez)

→ Saatin manuel olarak ayarlanması [Sf. 22](#)

→ Zaman dilimi ve Yaz Saati (DST) ayarının kontrol edilmesi [Sf. 25](#)

- * Manuel zaman ayarlamasında, o an ayarlı olan zaman diliminin kesin saati gösterilir. Saatin kullanıldığı zaman dilimi veya bölge değiştiğinde zaman dilimini ayarlayın. → **Zaman diliminin ayarlanması** [Sf. 20](#) (zaman dilimi ayarlandığında zaman dilimi ayarı, saat ve tarih de ayarlanır, bu nedenle hemen sonrasında saati manuel olarak ayarlamaya gerek yoktur)
- * GPS sinyal alımı ile zaman dilimi ayarı yapılması ve DST ayarının AUTO olması durumu hariç, yaz saati otomatik olarak ayarlanmaz. Bunu manuel olarak yapmanız gerekir. → **Yaz saatinin (DST) ayarlanması** [Sf. 24](#)
- * Sinyal alma işleminin başarılı veya başarısız olması ortama bağlıdır. → **GPS sinyallerinin kolaylıkla alınabildiği/ GPS sinyallerinin alınmadığı yerler** [Sf. 16](#)
- * Zamanın manuel olarak ayarlanmasıyla sinyal alma işlemi başarılı olduğunda otomatik zaman ayarlaması yapılabilir.
Detaylar için: 'Otomatik Zaman Ayarlaması [Sf. 29.](#)'
- * GPS sinyallerinin alınması yüksek enerji gerektirir.
Saati ışığa tutmak suretiyle düzenli olarak şarj etmeyi unutmayın, böylece gösterge kolu seviye konumunu (orta) veya F'yi (dolu) gösterecektir. → **Saatin şarj edilmesi** [Sf. 14](#)
Şarj durumu 'E' olduğunda yani düştüğünde GPS sinyal alımı başlatılsa dahi sinyal alma işlemi başlamaz.
→ **Şarj durumunun kontrol edilmesi** [Sf. 13](#)

Devamı diğer sayfada

■ Zamanın Manuel Olarak Ayarlanması

1 GPS sinyallerinin kolaylıkla alınabildiği bir yere gidin.

İyi görünürlüğü olan açık hava altındaki dış mekanlara gidin.

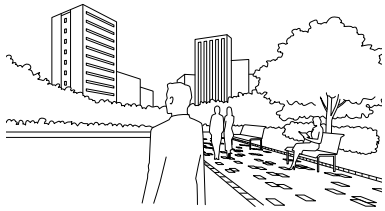

→ GPS sinyallerinin kolaylıkla alınabildiği yerler/ GPS sinyallerinin alınmadığı yerler: **Sf. 16**

2 A düğmesini basılı tutun (3 saniye), Saniye ibresi 0- saniye konumuna ilerlediğinde basmayı bırakın.

Saniye ibresi 0-saniye konumuna ulaştığında sinyal alımı başlar. Gösterge kolu '1'i gösterir.

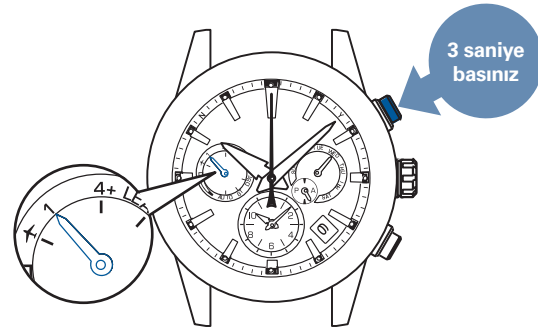

- * Gösterge kolu 'E' veya ✈️ uçuş modunu gösteriyorsa sinyal alımı aktive edilse bile sinyal alımı başlatılmaz. Kol 'E'yi gösterdiğinde saati ışığa tutarak şarj edin.
 - **Saatın şarj edilmesi: Sf. 14**
 - **Şarj durumunu kontrol edin Sf. 13**
- Kol uçuş modunu ✈️ gösterdiğinde uçuş modunu resetleyin. ✈️
 - **Uçuş modunun resetlenmesi ✈️ Sf. 30**

3 Saati yüzü yukarıya bakacak şekilde tutun ve bekleyin.

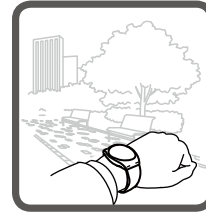

Sinyal alım işleminin tamamlanması en fazla 1 dakika sürer.

* Süre sinyal alım koşullarına bağlıdır.

< Sinyal alma işlemi esnasında ekran (uydu edinme durumu > Saniye ibresi sinyal alma işleminin kolaylığını gösterir (GPS sinyallerinin alındığı GPS uydularının sayısı).

* Sadece saat bilgisi almak için sinyal alma işlemi için gerekli olan uydu sayısı 1'dir.

Alınan uydu sayısı	1	0
Ekran		
Durum	Sinyal Alınabilir.	Sinyal Alınamaz.

* Sinyal alma işlemini iptal etmek için B düğmesine basın.

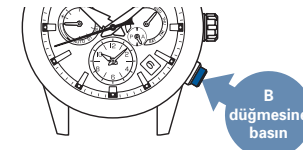

4 Saniye ibresi 'Y' veya 'N'yi gösterdiğinde sinyal alma işlemi tamamlanmıştır.

Sinyal alma işleminin sonucu 5 saniye boyunca gösterilir. Ardından akrep ve yelkovan hareket eder, saat ve tarih ayarlanır.

Sonuç ekranı	Y: başarılı (8 saniye konumu)	N: başarısız (22 saniye konumu)
Ekran		
Durum	Saati aynen kullanın	→ Sonuç 'N' olduğunda Sf. 16

Saat zaman gösterme moduna geçtikten sonra sinyal alma işleminin başarılı olup olmadığını kontrol edin.

→ **Sinyal alma işleminin başarılı olup olmadığının kontrol edilmesi: Sf. 18**

'Y' görüntülediğinde bile zaman doğru değil ise zaman dilimi bulunduğunuz bölgeye karşılık gelmeyebilir. Zaman dilimi ayarını kontrol edin.

→ **Zaman dilimini ve Yaz Saati Uygulaması (DST) ayarlarını kontrol edin Sf. 25**

* Akrep, yelkovan, gösterge ibresi, gün ve tarih göstergeleri hareket ederkendügmeler kullanılamaz.

Saati uçaktayken gidilecek yerin yerel saatine ayarlamak (Manuel zaman dilimi ayarlaması)

Manuel zaman dilimi ayarlama

Zaman diliminin ayarlanamadığı yerlerde zaman dilimi manuel olarak ayarlanabilir.

→ GPS sinyallerinin kolaylıkla alınabildiği/alınmadığı yerler: [Sf. 16](#)

Saati yerel saat ve tarihe ayarlamak için zaman dilimini 'Zaman dilimi ekranı ve dünyadaki zaman dilimlerinin listesi'ne [Sf. 12](#) göre zaman dilimini ayarlayın.

* Yaz Saatini (DST) ayarlamak için [Sf. 19](#)'da bulunan.

'Yaz Saatini Ayarlayın' bölümüne bakınız.

Zaman Dilimini Manuel Olarak Ayarlamak

1 Kurma kolunu ilk klike kadar çekin.

Saniye ibresi geçerli zaman dilimine gider.



2 Tepeyi döndürün ve saniye ibresini varış yeri saat dilimine ayarlayın.

Tepe döndürüldüğünde saniye ibresi sonraki dilime ilerler.

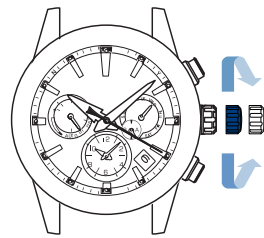

1 zaman dilimi ilerletmek için tepeyi saat yönünde döndürün

1 zaman dilimi geriletmek için tepeyi saat yönünde döndürün

<Gösterge kolu ekranı>
Yaz saati ayarının AÇIK veya KAPALI olduğunu gösterir.

İbre konumu	AUTO otomatik	ST (Kapalı)	DST (Açık)
Ekran			

* Yeni bir zaman dilimi seçtiğinizde, Yaz Saati ayarı seçim yapmadan önce otomatik konumda olsa bile ST(Kapalı) veya DST (açık) olarak değişir.

Yaz Saati ayarı yanlışa "2" işlemini yaptıktan sonra [Sf. 24](#)'de bulunan 'Yaz Saatini ayarlayın' bölümüne bakarak açık veya kapalı olarak değiştiriniz.

3 Tepeyi geri itin

Saniye ibresi 0 sn konumuna döner.

Gösterge kolu şarj durumu gösterimine döner.

* Akrep/yelkovan, gün ve tarihin hareketi esnasında butonlar kullanılmaz

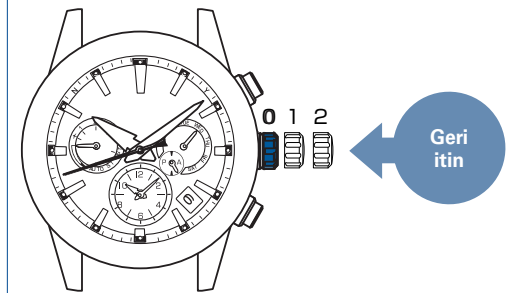

Yaz Saati Uygulamasının (DST) Ayarlanması

Yaz Saati Uygulamasını (DST) ayarlayın

Yaz Saati Uygulaması (DST) manuel olarak ayarlanabilir.

Ayarlamayı aşağıdaki durumda için yaptığınıza emin olun

- * Ana kadran manuel zaman dilimi ayarı ile ayarlandığında ve yaz saati (DST) uygulanıyorken.
- * Geldiğiniz yerde zaman dilimi aynı fakat yaz saati (DST) ayarı bir önceki lokasyonunuzdan farklı ise

- * Yaz Saati Uygulaması (DST) otomatik olarak değişmez.
- * Zaman dilimi ayarlaması/manuel zaman dilimi ayarı işletilse dahi yaz saati uygulaması otomatik olarak açılmaz veya kapanmaz.
- Yaz saati uygulamasının olduğu bir bölgeden yaz saati uygulamasının olmadığı bir bölgeye seyahat ederken DST ayarını kapatın.

1 Tepeyi ilk klike kadar çekin.

Gösterge kolu o anki yaz saati ayarını (DST) gösterir.
Saniye ibresi mevcut zaman dilimini gösterir.
<Yaz saati (DST) ayarı KAPALI iken>

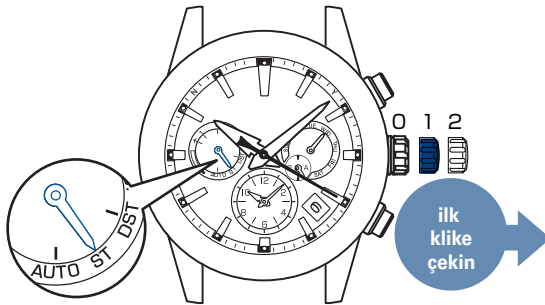

2 '1'in işletilmesinden 'A' düğmesine basıp bırakın

Gösterge kolu ON(açık konumunu) gösterir, akrep ve yelkovan bir saat ileriye gider.

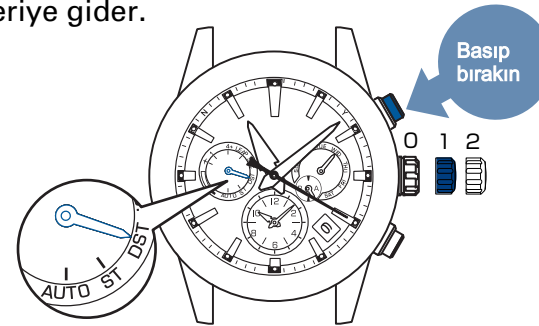

- * Avustralya'da Lord Howe Island saat dilimi, DST (Yaz Saat Uygulaması) geçerliiyken 30 dakika ileri alınır.
Bu saat Lord Howe Island saat diliminde DST'e karşılık gelir.

3 Tepe tekrar geri itilir.

Saat zaman gösterme moduna geçer.
Gösterge kolu şarj durumunu göstermeye başlar.

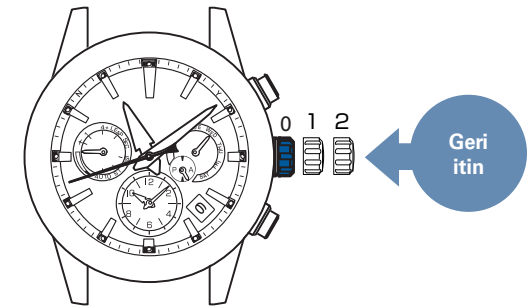

Yaz Saati Uygulamasının (DST) Kapatılması

Yaz saati ayarının açık olduğu durumda ①'den ③'e dek olan adımları gerçekleştirin.
②'nin işletilmesinde gösterge kolunu sağdaki resimde gösterildiği gibi 'OFF' (kapalı) konumuna ayarlayın. Akrep ve yelkovan bir saat geri gidecektir.

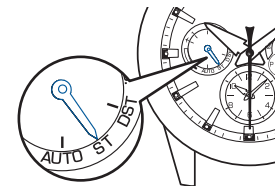

□ Zaman dilimi ve Yaz Saati Uygulaması (DST) ayarlarının kontrolü

1 Tepeyi ilk klike kadar çekin

Saniye ibresi mevcut zaman dilimini gösterir.
Gösterge ibresi Yaz Saati (DST) ayarını gösterir

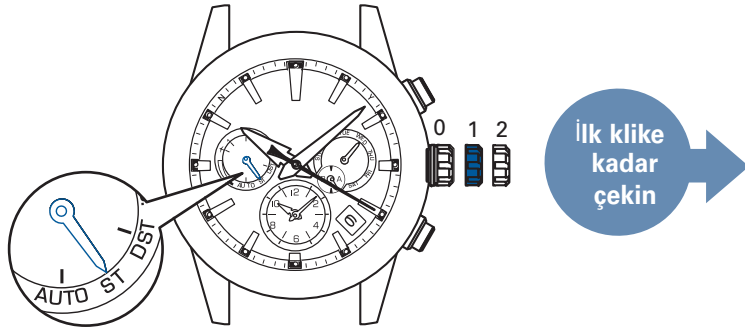

< Gösterge ibresi konumu >

Yaz Saati (DST)'nin durumunu gösterir

ibre konumu	AUTO (automatic)	ST (Kapalı)	DST (Açık)
ekran			

* Saatiniz Yaz Saati uygulanan bir bir bölgede başarılı bir şekilde zaman dilimi ayarı yaptığında "AUTO (automatic)" gösterilir.

Ana kadran için ayarlanan zaman dilimi neticesinde gösterilen saat, bu bölge için kabul edilen Yaz saati uygulamasına göre otomatik olarak değişir.

* Zaman Dilimi ayarını değiştirmek için
• GPS sinyallerinin alınabildiği bir yerdeyseniz
→ **Zaman diliminin ayarlanması** **Sf. 18**

• GPS sinyallerinin alınmadığı bir yerdeyseniz
→ **Zaman dilimini manuel olarak değiştirme** **Sf. 23**

* Saniye İbresinin konumu ve zaman dilimi arasındaki ilişki için bkz. "Zaman dilimi ekranı ve dünyadaki zaman dilimlerinin listesi. **Sf.12**".

2 Tepeyi ikinci klike kadar çekin

Saniye ibresi alt kadranın mevcut ayarlanmış zaman dilimini gösterir.
Gösterge ibresi, alt kadranın Yaz Saati Uygulaması (DST) ayar durumunu gösterir.

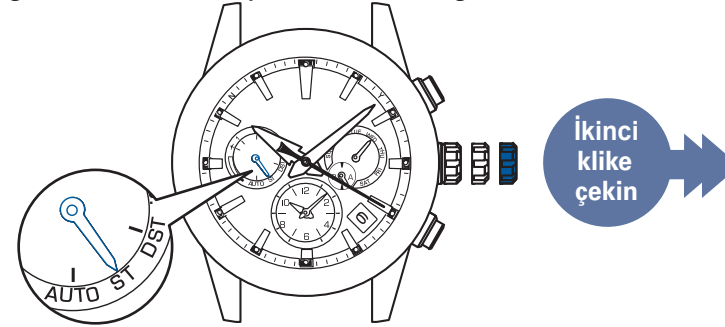

ibre konumu	AUTO (automatic)	ST (Kapalı)	DST (Açık)
ekran			

* Alt kadran için zaman dilimi ayarınının değiştirilmesi
→ **Alt kadranın zaman diliminin manuel olarak ayarlanması** **Sf. 26**

3 Tepeyi geri itin

Saniye ibresi zaman gösterge moduna döner.
Gösterge ibresi, yeniden şarj durumunugösterir hale gelir.

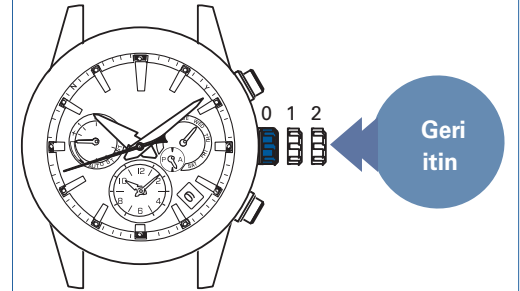

Aynı zamanda ana kadranın mevcut zaman dili ve Yaz Saati, yalnızca B butonuna bir anlığına basılarak kontrol edilebilir.

Alt kadranın manuel zaman dilimini ayarlama

Zaman diliminden zamanı seçerek alt kadranı ayarlayın

* Alt kadran zaman dilimi haricinde yer alan bir zamana ayarlanamaz.

Alt kadranın zaman dilimini manuel olarak ayarlama

1 Kurma kolunu ilk klike kadar çekin

Gösterge kolu mevcut zaman dilimini gösterir.



3 Tepeyi döndürün ve saniye ibresini varışyeri saat dilimine ayarlayın.

Tepe döndürüldüğünde saniye ibresi sonraki dilime ilerler.

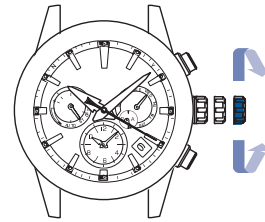

1 zaman dilimi ilerletmek için tepeyi saat yönünde döndürün

1 zaman dilimi geriletmek için tepeyi saat yönünde döndürün

< Gösterge kolu ekranı >
Yaz saati ayarının AÇIK veya KAPALI olduğunu gösterir.

ibre konumu	AUTO (automatic)	ST (Kapalı)	DST (Açık)
ekran			

* Yeni bir zaman dilimi seçtiğinizde, Yaz Saati ayarı seçim yapmadan önce otomatik konumda olsa bile ST(Kapalı) veya DST (açık) olarak değişir.
Alt Kadran Yaz Saati ayarı yanı sıra Sf. 27 'de bulunan Alt Kadranın Yaz Saatini ayarlayın' bölümüne bakarak açık veya kapalı olarak değiştiriniz.

4 Tepeyi geri itin

Saniye ibresi zaman gösterme moduna döner.

Gösterge kolu, yeniden şarj durumunu gösterir hale gelir.

* Akrep/yelkovan, gün ve tarihin hareketi esnasında butonlar kullanılamaz.

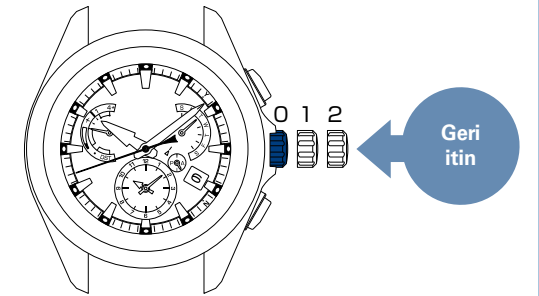

Alt Kadranın Yaz Saati Uygulamasını (DST) ayarlayın.

Yaz Saati Uygulaması (DST) manuel olarak kurulabilir.

- * Alt Kadranın zaman dilimi ayarı manuel yapıldığında Yaz Saati Uygulaması (DST) "AUTO" olarak değişmez. Bölgenizde uygulanıp uygulanmadığına göre Yaz saatini ayarını açıp kapatınız.
- * Ana kadran ve alt kadranın zamanı değiştiğinde alt kadran yaz saati ayarı "AUTO" olarak ayarlanmışsa, herhangi bir Yaz Saati ayarı yapmak gerekmez

1 Kurma kolunu ikinci klike kadar çekin

Gösterge kolu alt kadranın yaz saati ayarını (DST) gösterir
Saniye ibresi alt kadranın mevcut zaman dilimini gösterir
<DST (Yaz Saati Uygulaması) kapalı olduğunda>

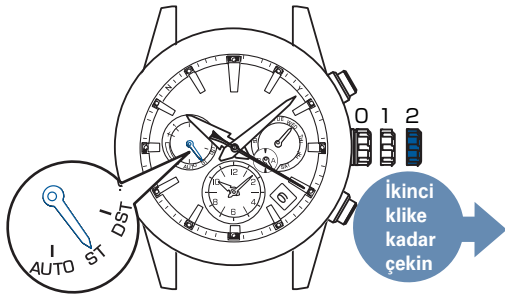

2 A Butonuna basıp bırakın

Gösterge kolu "DST (Açık)" konumuna gelir ve akrep ve yelkovan bir saat ileri gider

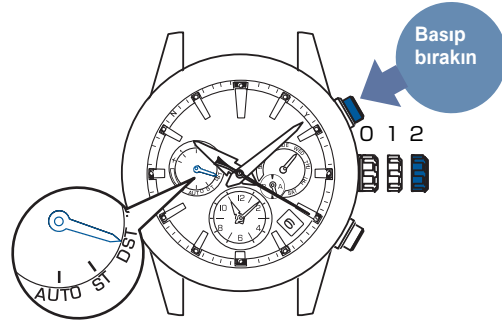

* Avustralya'daki Lord Howe adasında, Yaz Saati Uygulaması etkinken zaman 30 saniye ilerler.

3 Tepeyi geri itin

Saniye ibresi zaman gösterge moduna döner.
Gösterge kolu, yeniden şarj durumunu gösterir hale gelir.

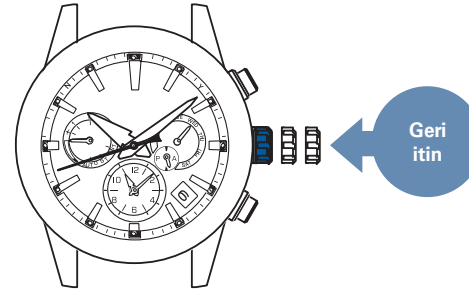

Yaz Saati Uygulamasını (DST) Kapatmak

Yaz Saati Uygulaması açıkken ①'den ③'e kadarki adımları gerçekleştirin.

② numaralı adıma geldiğinizde, gösterge kolunu, sağdaki şekilde gösterilen biçimde Kapalı konuma getirin. Akrep ve yelkovan bir saat geri gider.

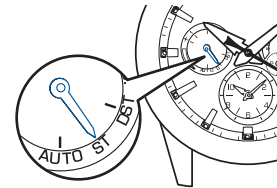

Ana kadran ve Alt kadran arasında geçiş

Saatiniz ana kadran ve alt kadran saatleri arasında geçiş yapabilir.
Hem ana kadranda hem de alt kadranda yaz saati (DST) ayarı yer değiştirir.

Bu özellik aşağıdaki durumlar için oldukça kullanışlıdır:

- Alt kadranda gösterilen saati ana kadrana aktarmak için
- Seyahatte iken ana kadranı bulunduğunuz yerin saatine ayarlayıp, döndükten sonra alt kadranda tutulan "ev" saatini ana kadrana kolayca değiştirmek için.

□ Ana kadran ve alt kadran arasında geçişin yapılması

1 A ve B düğmelerini aynı anda basılı tutun (1 saniye)



Ana kadran: Tokyo saati
Alt kadran: New York saati

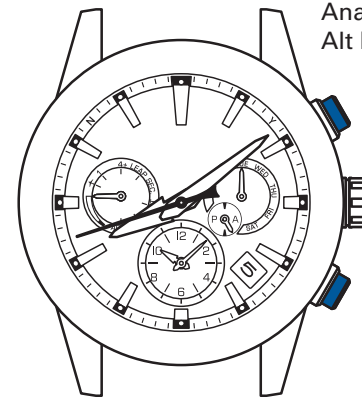

Ana kadran: New York saati
Alt kadran: Tokyo saati

Saniye ibresi değişen zaman için zaman dilimi bilgisini gösterir. Gösterge İbresi değiştirilen zaman için Yaz Saati bilgisini gösterir. Sonra ana kadran akrep ve yelkovanı, alt kadran, takvim ve gün göstergesi bu sıra ile değişir. Son olarak saniye ibresi saati göstermeye ve göstergesi ibresi de şarj durumunu göstermeye geri döner.

*Tarih değişirse gösterge ibresi bir kaç tur döner ancak bu bir arıza durumu değildir.

*Akrep, yelkovan, gösterge ibresi, takvim ve gün göstergesi hareket ederken düğmeler kullanılamaz.

Otomatik Zaman Ayarlaması

Bu saat, zamanın ayarlanması için açık gökyüzü altında parlak ışığa tutularak GPS sinyallerinin otomatik olarak alınması suretiyle mevcut tam saate ayarlanabilir.

Buna ilaveten saat manşetin altında gizlendiğinde ve açık hava altında yeterli ışığa maruz bırakılmadığında saat önceki başarılı manuel zaman ayarlamasındaki (veya zaman dilimi ayarlaması) zamanı korur, ve aynı zamanda zaman ayarlamasını otomatik olarak başlatır.

- * İyi görünürlüğü olmayan bir yerde GPS sinyalleri alınamaz. → GPS sinyallerinin kolaylıkla alınabildiği/alınmadığı yerler [Sf. 16](#)
- * Enerji yeterince şarj edilirse sinyal alma işlemi her gün otomatik olarak yapılacaktır.
- * Otomatik zaman ayarlaması günde en fazla 1 kez yapılır. Bu nedenle otomatik zaman ayarlaması başarısız olsa bile bir sonraki gün yeniden otomatik zaman ayarlaması yapılacaktır.
- * Zaman dilimi otomatik zaman ayarlamasında düzeltilmez.
Saatin kullanıldığı bölge değiştiğinde zaman dilimini düzeltin. Zaman diliminin ayarlanması [Sf. 20](#)

◀ Yeterli ışığa tutmak zor olduğunda ▶

Açık hava altında dışarıdayken bile, kışın saat manşetin altına gizlendiğinde, günün kısa olduğu bölgelerde, veya kötü hava koşulları altındayken saati yeterince ışığa tutmak mümkün olmadığında, saat en son başarılı manuel zaman ayarında otomatik zaman alımına izin verecek şekilde tasarlanmıştır.

Saat yukarıdaki işletim ortamına maruz bırakıldığında açık gökyüzü altında GPS sinyallerinin kolaylıkla alınabildiği bir yerde saatin sıklıkla kullanıldığı zamanlarda manuel zaman ayarlaması yapılarak otomatik zaman ayarlaması başarılı bir şekilde yapılabilir.

→ Zamanın manuel olarak ayarlanması [Sf. 22](#)

Ancak saat aşağıdaki koşulları dikkate alarak otomatik zaman ayarlaması yapacağı için saatin parlak ışığa maruz bırakılarak otomatik zaman ayarlamasını başlatmasına gerek yoktur.

- Şarj durumu
- Geçmiş sinyal alma durumu

- * Gösterge kolu 'E'yi (düşük) veya ✈ uçuş modunu gösterdiğinde otomatik zaman ayarlaması çalışmaz. Gösterge kolu 'E'yi gösterdiğinde saati ışığa tutarak şarj edin. → Saatin şarj edilmesi [Sf. 14](#)
→ Şarj durumunun kontrol edilmesi [Sf. 13](#)
- * Enerji azaldığında otomatik zaman ayarının yapılmadığı süre daha uzun olur. Saati düzenli olarak şarj etmeyi unutmayın.
- * Zaman dilimi ayarlaması veya manuel zaman ayarlaması otomatik zaman ayarı başlamadan önce yapılırsa o gün otomatik zaman ayarı yapılmaz.

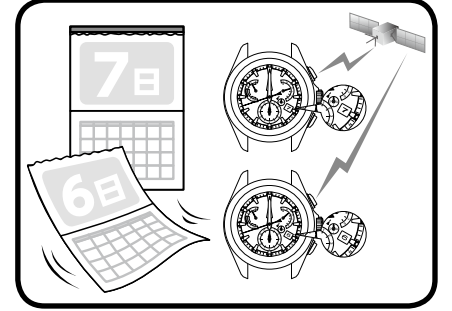

Uçuş Esnasında (Uçuş Modu) (✈)

Uçuş modu (✈)

Sinyal alma işleminin uçaktaki diğer elektronik cihazları etkileme ihtimali bulunduğu için uçuş esnasında uçuş modunu ✈ ayarlayın.

Uçuş modundayken ✈ GPS sinyal alımı çalışmaz (zaman dilimi ayarı, manuel zaman ayarlaması, otomatik zaman ayarlaması).

< Uçuş modu (✈) >
Gösterge kolu ✈ gösterir.

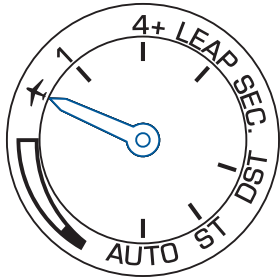

* Uçuş modu ✈ resetlendiğinde gösterge kolu şarj durumunu gösterir.

Uçuş Modunun (✈) Ayarlanması

1 Tepeyi ilk klik konumuna çekin

Saniye ibresi hareket ederek mevcut zaman dilimini gösterir
Gösterge ibresi mevcut Yaz saati ayarını gösterir

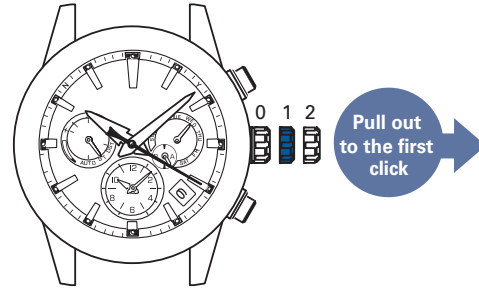

2 B düğmesine basılı tutun (3 saniye)

Gösterge ibresi 5 saniye boyunca uçuş modunu ✈ gösterir
Daha sonra Yaz Saati ayarını gösterir

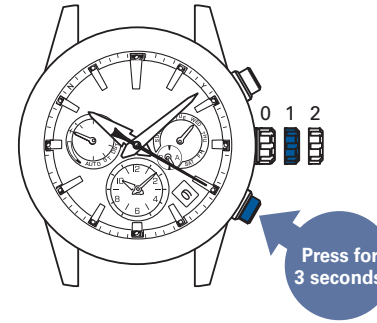

* A düğmesine basmak veya tepeyi çevirmek sizi tekrar 1 numaralı işleme döndürür

3 Tepeyi geri itin

Gösterge ibresi tekrar şarj durumunu gösterir

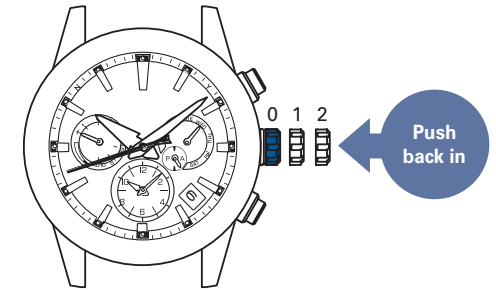

Uçuş modu ayarlandığında ✈ gösterge ibresi şarj durumunu göstermez

→ Uçaktayken saati varılacak yerin yerel saatine ayarlama (Manuel zaman dilimi ayarı) [Sf. 23](#)

Uçuş Modunun ✈ Resetlenmesi

Uçaktan ayrılırken uçuş modunu kapatın. aksi takdirde saatiniz GPS sinyallerini alamaz.

1 den 3'e kadar olan işlemleri yapın

Gösterge kolu sağdaki resimdeki gibi şarj durumu gösterdiğinde uçuş modu resetlenmiştir.

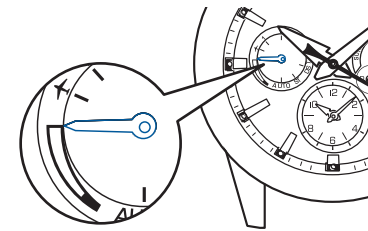

* Şarj durumu doluyken gösterge

Artık saniye (Otomatik artık saniye alım fonksiyonu)

Artık saniye

Artık saniye, astronomik olarak belirlenen ve evrensel saat (UT) ile "Uluslar Arası Atomik Saat (TAI)"den sapmaları telafi etmek içindir.

Yılda bir kez veya birkaç yılda bir "1 saniye" eklenebilir (silenebilir).

Otomatik artık saniye alım fonksiyonu

Bir artık saniye, artık saniye ekleme (silinme) anında GPS sinyallerinden gelen "artık saniye verisinin" alınması suretiyle otomatik olarak ilave edilir.

* "Artık saniye verisi", gelecekteki artık saniye eklenmesi hakkında bilgileri ve halihazırdaki artık saniye verisini içerir.

Artık saniye verisinin alınması

Gösterge kolu, 1 Haziran veya 1 Aralık'ta GPS sinyalleri alındığında sağda gösterildiği gibi gösterir.

Artık saniye alımı tamamlandığında gösterge kolu şarj durum gösterimine döner. Saati bu şekilde kullanın.

* Artık saniye veri alımı bir artık saniye eklenmesinden bağımsız olarak altı ayda bir gerçekleştirilir.

Artık saniye veri alımı 18 dakikaya kadar sürebilir.

Artık saniye verisinin alınması

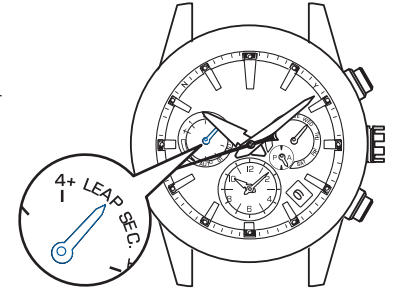

GPS sinyalleri aşağıdaki koşullarda alındığında, artık saniye veri alımı da başlar.

- GPS sinyalleri sistem sıfırlamasından sonra alındığında
- GPS sinyalleri uzun bir süre alınmadığında
- Artık saniye veri alımı başarısız olduğunda

(Artık saniye veri alımı, bir sonraki GPS sinyal alımı sırasında tekrar gerçekleştirilir. Artık saniye veri alımı başarılı olana kadar tekrar edilir.)

Artık Saniye Alma İşleminin Başarılı Olup Olmadığını Kontrol Edin

Son GPS sinyal alma işleminin sonucu (başarılı veya başarısız) sinyal alma işleminin türü 5 saniye boyunca gösterilir.

1 A butonuna 1 defa basın ve bırakın.

Saniye kolu ve gösterge kolu alım sonucunu gösterir.

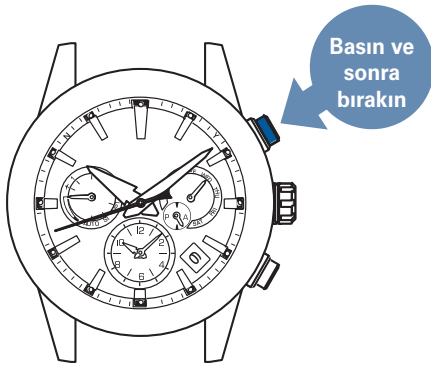

* A butonuna basılı tutulduğunda, Saat Manuel zaman ayarı işlemine başlar.

2 Alım sonucu gösterilir.

Saniye kolu GPS sinyal alım sonucunu gösterir (zaman ayarı veya zaman dilim ayarı)

Gösterge kolu zaman ayarı veya zaman dilim ayarı için 1 veya 4+ gösterir.

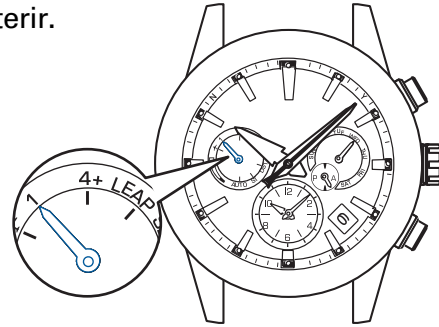

Gösterge kolu zaman dilim ayar sonucunda 4+ gösterir.

Saniye kolu: Alım sonucu (başarılı/başarısız)

Sonuç	Başarılı	Başarısız
Gösterim		
Konum	Y 8 saniye konumu	N 52 sn konumu

* 5 sn geçtikten sonra veya A butonuna basıldığında saat zaman gösterim moduna döner.

3 A butonuna bir defa basın ve adım 2'de alım sonucu gösterilirken bırakın (5 saniye için)

Saniye kolu artık saniye veri alım sonucunu (başarılı/başarısız) gösterir.

Gösterge kolu artık saniye veri alımı "0" gösterir.

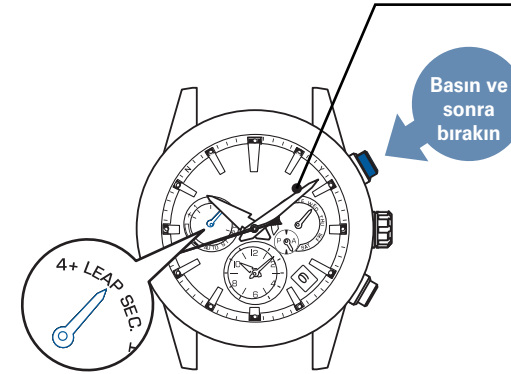

A butonuna basılı tutulduğunda, Saat Manuel zaman ayarı işlemine başlar.

* 5 sn geçtikten sonra veya B butonuna basıldığında saat zaman gösterim moduna döner.

Saniye kolu: Alım sonucu (başarılı/başarısız)

Sonuç	Başarılı	Başarısız
Gösterim		
Konum	Y 8 sn konumu	N 52 sn konumu

Artık saniye veri alımı Y (başarılı) ise

- Artık saniye veri alımı başarılıdır. Saati böyle kullanın. Artık saniye veri alımı N (başarısız) ise

- Artık saniye veri alımı periyodik olarak yapılır, başarısızdır. Sonraki GPS sinyal alımıyla otomatik olarak yapılır (otomatik zaman ayarı/manuel zaman ayarı) Saati böyle kullanın.
- * Artık saniye verisi 1 Aralık ve 1 Haziran'dan sonra alınır.
- * Artık saniye veri alımı başarısız olsa da artık saniye verisi eklenene(çıkılana) dek doğrudur.

Saniye kolu hareketi ve saat durumu (enerji tükenmesi önceden ikaz fonksiyonu)

Saniye kolunun hareketi saatin durumunu gösterir (çalışma fonksiyonları).

■ 2-saniyelik aralıklarla hareket/5-saniyelik aralıklarla hareket meydana gelir.

Saat içerisinde depolanan enerji azaldığında, enerji tükenmesi önceden ikaz fonksiyonu çalışacaktır.

Saat içerisinde depolanan enerji azaldığında, saati güneşe maruz bırakarak şarj edin. – Saat nasıl şarj edilir [Sf 14](#)

* Enerji tükenmesi önceden ikaz fonksiyonu çalıştığında saat, düğmelerin ve kurma kolunun çalıştırılmasıyla bile çalışmaz. (Bu bir arıza değildir)

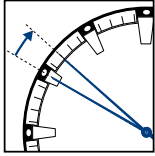
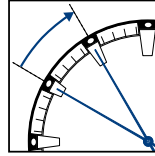
	2-saniyelik aralıklarla hareket	5-saniyelik aralıklarla hareket
Durum	Saniye kolu 2-saniyelik aralıklarla hareket eder. 	Saniye kolu 5-saniyelik aralıklarla hareket eder. 
Görüntü/fonksiyon kısıtlaması	<ul style="list-style-type: none"> Alım, GPS sinyal alımı çalıştırılrsa bile başlamaz Otomatik saat ayarı çalışmaz. 	<ul style="list-style-type: none"> Akrep, yelkovan, tarih ve alt-kadran durur. Alım, GPS sinyal alımı çalıştırılrsa bile başlamaz Otomatik saat ayarı çalışmaz.
Çözüm	<ol style="list-style-type: none"> İlk önce, saniye kolu 1-saniyelik aralıklarla hareket edene kadar ışığa maruz tutarak saati şarj edin. → Saat nasıl şarj edilir Sf. 14 Gösterge kolu "seviye konumu (orta)" veya "F (full)"ü işaret edene kadar saati şarj etmeyi unutmayın. (Eğer gösterge kolu düşük konumu gösterirse, GPS sinyalleri alınamaz.) → Şarj durumunun kontrolü Sf. 13 	<ol style="list-style-type: none"> Gösterge kolu "seviye konumu (orta)" veya "F (full)"ü işaret edene kadar saati şarj edin. → Şarj durumunun kontrolü Sf. 13 Saati ayarlamak için saat dilimi ayarlamasını yapın. → Saat dilimi nasıl ayarlanır Sf. 20

□ Saniye kolunun 15-saniye konumunda / 45-saniye konumunda durması (Güç tasarruf fonksiyonu)

Saat uzun bir süre ışığa maruz bırakılmadığında, güç tasarruf fonksiyonu çalışacaktır.

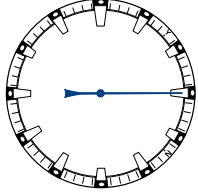
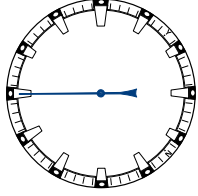
	Güç Tasarruf 1	Güç Tasarruf 2
Durum	Saniye kolu 15-saniye konumunu işaret ederken durur. 	Saniye kolu 45-saniye konumunu işaret ederken durur. 
Görüntü/ fonksiyon kısıtlaması	<ul style="list-style-type: none"> Akrep, yelkovan, tarih ve alt-kadran durur. Otomatik saat ayarı gerçekleşmez. 	<ul style="list-style-type: none"> Akrep, yelkovan, tarih ve alt-kadran durur. (Tarih "1"i gösterir.) Alım, GPS sinyal alımı çalıştırılrsa bile başlamaz. Otomatik saat ayarı gerçekleşmez. Gösterge kolu düşük pozisyonu işaret eder.
Sebebi	Saat, 72 saat veya daha uzun bir süre boyunca yeterli bir ışık kaynağı almayan bir duruma maruz bırakıldığında.	Saat, uzun bir süre boyunca yetersiz bir şarj durumunda olduğunda.
Çözüm	Saat, 5 saniyeden daha uzun bir süre yeterli bir ışık kaynağına maruz bırakıldığında veya herhangi bir düğmeye basıldığında, saniye kolu hızla ilerledikten sonra halihazırdaki saati yeniden görüntüler.	<ol style="list-style-type: none"> Gösterge kolu "seviye konumu (orta)" veya "F (full)"ü işaret edene kadar saati yeterince şarj edin → Sf. 13 ~ 14 Saatın başlangıç konumuna ayarlanması → Sf. 47 Zaman dilimini ayarlamak için saat dilimi ayarlamasını yapın.- . → Sf. 19 ~ 20

Güç Tasarruf 2

- * Saat şarj edilmekteyken, saniye kolu "5-saniyelik Aralıklarla" hareket eder. "5-saniyelik Aralıklarla Hareket" esnasında, düğmeler çalıştırılmaz.
- * Eğer "Güç Tasarruf 2" modu uzun süre sürdürülürse, depolanan güç miktarı düşer ve depolanan dahili saat bilgisi kaybolur.

Günlük bakım

● Saat iyi bir günlük bakım gerektirir.

- Kurma kolu çekilmiş konumdayken saati yıkamayın.
- Nem, ter veya kiri yumuşak bir bezle silin.
- Deniz suyuna soktukten sonra saati temiz arı suda yıkayın ve silerek dikkatlice kurulayın.

* Eğer saatiniz "su geçirmez değil" veya "günlük kullanım için su geçirmez" olarak derecelendirilmişse, saati yıkamayın.

Performans ve kalibre / kasa numarası → [Sf. 35](#)

Su geçirmezlik → [Sf. 36](#)

● Kurma kolunu ara sıra döndürün

- Kurma kolunun korozyonunu önlemek amacıyla, kurma kolunu ara sıra döndürün.

● Arada bir düğmelere basın.

- Düğmelerin korozyonunu önlemek amacıyla arada bir düğmelere basın.
- * Düğmelere basarak kronometre veya başka bir fonksiyonu harekete geçirebileceğinizi unutmayın.

Performans ve kalibre / kasa numarası

Kasa kapağı performans ve kalibre / kasa numarasını gösterir.

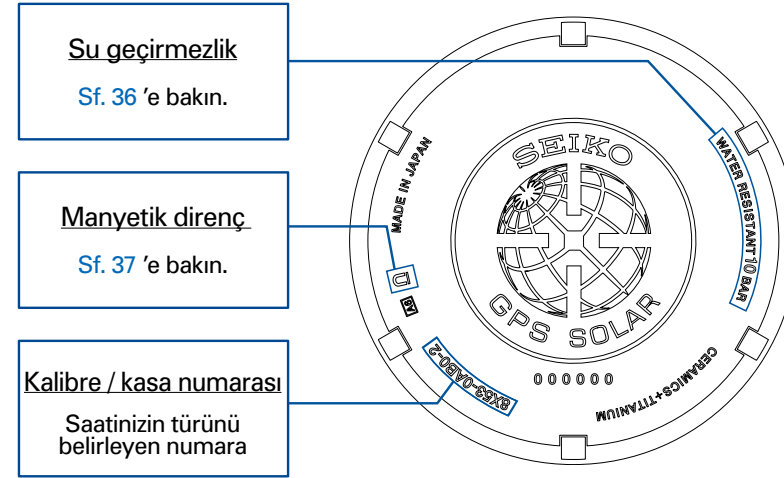

* Yukarıdaki şekiller örnektir. Her ikisi de sizin saatinizin kasa kapağındaki şekilden farklı olabilir.

Su geçirmezlik

Kullanmadan önce saatinizin su geçirmezlik performansının her bir derecesinin tanımı için aşağıdaki tabloya bakın.

Kasa kapağındaki gösterim	Su geçirmezlik performansı	Kullanım Koşulları
Su Geçirmez 10 (20) Bar	10 (20) barometre basınçlardaki günlük yaşam için su geçirmez.	Saat, hava tüpü kullanmaksızın dalış için uygundur.

Manyetik direnç (Manyetik etki)

Bu saat yakındaki manyetizmadan etkilenebilir ve geçici olarak saat ileri veya geri gidebilir veya çalışması durabilir.

* Saat manyetik etki nedeniyle saat ileri veya geri gittiğinde bile, ibre konumları "otomatik ibre konum ayarlama fonksiyonu" sayesinde otomatik olarak ayarlanır. (S.50)

Bu saat ISO "Manyetik dirençli saatler" e uygun manyetik dirence sahiptir.

⚠ Dikkat

Saati manyetik ürünlerden 5cm'den daha uzakta tutunuz.

Eğer saat manyetize olursa ve doğruluğu normal kullanım altında belirtilen oranı aşan bir ölçüde bozulursa, garanti süresi dahilinde meydana gelmiş bile olsa, manyetizma giderme ve doğruluğun yeniden ayarlaması için bir ücret söz konusu olacaktır.

Bu saatin manyetizmadan etkilenme sebebi

Yerleşik motor, güçlü bir dış manyetik alandan etkilenebilen bir mıknatıs ile donatılmıştır.

Saatleri etkileyebilen yaygın manyetik ürünlerin örnekleri

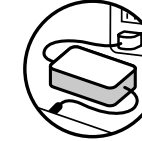
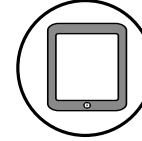
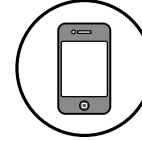

Akıllı telefon, cep telefonu,
tablet terminali (hoparlör)

AC adaptör

Çanta
(Mıknatıs tokalı)

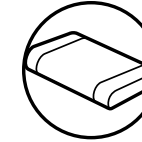
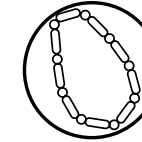
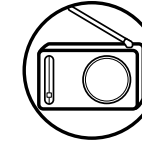
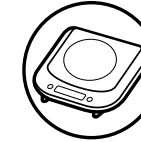

AC-güçlü
traş makinesi

Manyetik
pişirme
gereçleri

Taşınabilir
radyo
(hoparlör)

Mıknatıslı
kolye

Mıknatıslı
sağlık yastığı

Kordon

Kordon doğrudan cilde temas eder ve ter veya kirle birlikte kirlenir. Bu nedenle, özen eksikliği kordonun bozulmasını hızlandırabilir veya cilt tahrişine veya manşet uçlarında lekelenmeye neden olabilir. Saat, uzun kullanım için pek çok konuda özen gerektirir.

● Metal kordon

- Nem, ter veya pislik uzun süre bırakılırsa paslanmaz çelik kordonda bile paslanmaya yol açacaktır.
- Özen eksikliği gömleklerin alt manşet uçlarında sarımtırak veya altın rengi bir lekeye yol açabilir.
- Nem, ter veya pislikleri yumuşak bir bezle mümkün olduğunca çabuk silin.
- Kordonun ek yeri aralarındaki pislikleri temizlemek için, suda temizleyin ve sonra yumuşak bir diş fırçası ile fırçalayın (Plastik sargı vb. ile sararak saat gövdesini su sıçramalarından koruyun)
- Bazı titanyum kordonlar olağanüstü dayanıklı paslanmaz çelikten yapılmış pimler kullandığından, paslanmaz çelik parçalarda pas oluşabilir.
- Pas ilerlerse, pimler dışarı doğru çıkabilir veya düşebilir ve saat kasası kordondan düşebilir veya toka açılmayabilir.
- Bir pim dışarı doğru çıkıyorsa, bedeni yaralanma ile sonuçlanabilir. Böyle bir durumda, saati kullanmaktan sakının ve onarım talep edin.

● Deri kordon

- Deri kordon nem, ter ve doğrudan güneş ışığından kaynaklanan renk atmasına ve bozulmaya karşı hassastır.
- Nem ve teri kuru bir bezle nazıkçe kurulayarak mümkün olduğunca çabuk silin.
- Saati doğrudan güneş ışığına uzun bir süre maruz bırakmayın.
- Lütfen kolay kir gösterdiğinden açık renkli kordonu olan bir saat takarken dikkatli olun.
- Saatin kendisi günlük kullanım için güçlendirilmiş su geçirmez (10 BAR/20 BAR su geçirmez) olsa bile, duş alırken, yüzerken ve su ile çalışırken Aqua Free kordonlarının haricinde bir deri kordonlu saati takmaktan sakının.

● Poliüretan kordon

- Poliüretan kordon, ışığa bağlı renk atmasına karşı hassastır ve solvent veya atmosferik nem ile bozulabilir.
- Özellikle yarı-saydam, beyaz veya mat renkli bir kordon, diğer renkleri kolayca adsorbe ederek lekelenme veya renk atmasıyla sonuçlanabilir.
- Kiri suda yıkayın ve kuru bir bezle temizleyin. (Plastik sargı vb. ile sararak saat gövdesini su sıçramalarından koruyun)
- Daha az esnek hale geldiğinde kordonu yenisi ile değiştirin. Mevcut haliyle kullanmaya devam ederseniz kordonda çatlaklar oluşabilir veya zamanla kırılabilir hale gelebilir.

● Silikon kordon

- Malzeme özellikleri bakımından, kordon kolaylıkla kirlenir ve lekelenip renk atabilir. Kirleri nemli bez veya temizleme bezi ile silin.
- Diğer malzemeden kordonların aksine, kesilen kordonda çatlaklar oluşabilir. Keskin bir aletle kordona zarar vermemek için dikkatli olun.

Cilt tahrişi ve allerji üzerine notlar	Bir kordondan kaynaklanan cilt tahrişlerinin, metallere veya derilere karşı allerji veya toz veya kordonun kendisi ile sürtünmeye karşı cilt reaksiyonları gibi çok çeşitli sebepleri vardır.
Kordon uzunluğu üzerine notlar	Kordonu uygun hava akımını sağlamak için bileğinizle arasında küçük bir boşluk bırakacak şekilde ayarlayın. Saati takarken, kordon ile bileğiniz arasında bir parmak sokmaya yetecek bir boşluk bırakın.



Akıllı ayarlama özellikli tokanın kullanılması

Bazı bilezikler akıllı ayarlama özellikli toka ile bilezik uzunluğuna ince ayar yapabilmeyi sağlar. Satın aldığınız saatin tokasında bu özellik varsa aşağıdaki talimatlara göz atın

Bilezik 5mm'ye kadar genişletilebilir. Bileziğin çok sıkıldığı veya rahatsızlık verdiği durumlar için kullanışlı bir özelliktir.

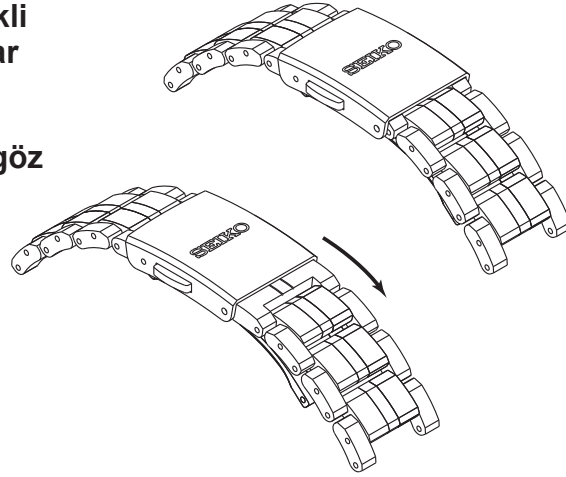

● Bileziğin kullanılması (tokayı açıp kapamak)

1 tokayı açmak için düğmelere nazikçe basın

2 Bastırarak tokayı kapatın

* Düğmelere çok sıkı (derine) bastırırsanız bileziği uzatan akıllı ayarlama özelliğini devreye sokarsınız.

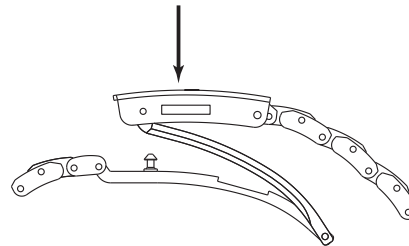
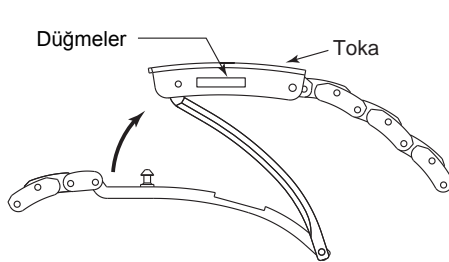

● Bilezik uzunluğunun ayarlanması

1

Düğmelere sıkıca basarak akıllı ayarlama özelliğini devreye sokabilir ve 2 aşamalı olarak bileziğin boyunu 5mm'ye kadar uzatabilirsiniz.

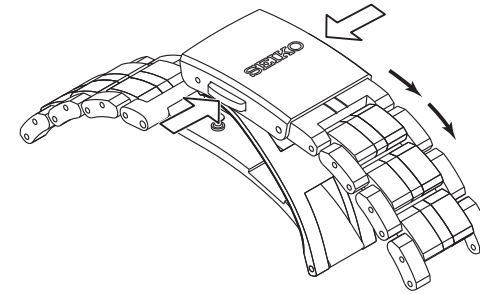

2

Bastırarak tokayı kapatın
* Toka kapalı bile olsa, akıllı ayarlama özelliği ile bilezik boyunu değiştirebilirsiniz.

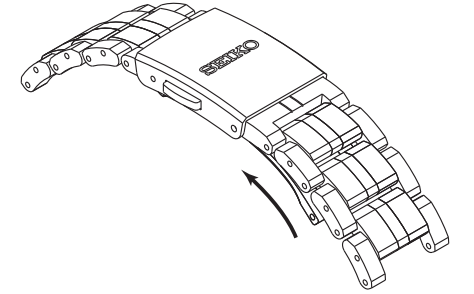

* Yukarıdaki resimli gösterimler örnek olarak verilmiştir. Bazı detaylar modele bağlı olarak değişebilir.

Ayarlanabilir üç-katlamalı toka nasıl kullanılır

Bazı kordonlar ayarlanabilir üç-katlamalı toka ile donatılmıştır. Satın aldığınız saatin tokası aşağıdaki gibiyse, lütfen aşağıdaki talimatlara bakınız.

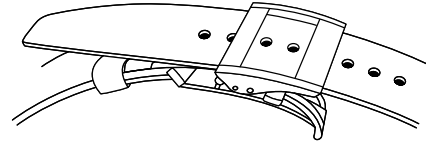

● Saat nasıl takılır veya çıkarılır.

- 1 Kanatçığın her iki kenarındaki düğmeye basın; tokayı yukarı çekin. Kordon kenetten otomatik olarak çıkacaktır.
- 2 Kordonun ucunu hareketli kenede ve sabit kenede yerleştirin ve tokayı toka çerçevesine basarak kilitleyin.

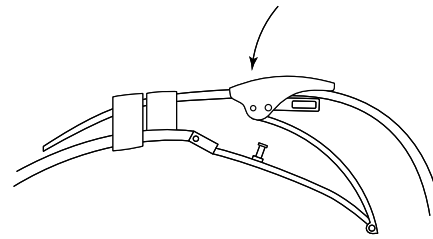
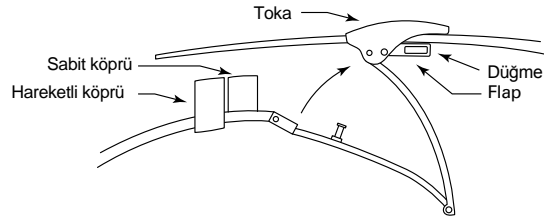

● Deri kordonun boyu nasıl ayarlanır

- 1 Kanatçığın her iki ucundaki düğmelere basarak deri kordonu hareketli kenetten ve sabit kenetten çıkarın. Sonra tokayı açın
- 2 Kanatçığı gevşetmek için düğmelere tekrar basın.

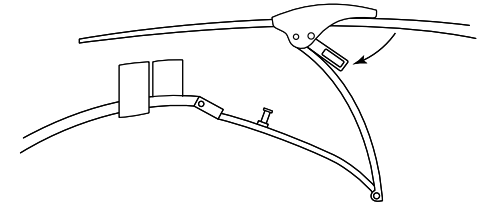
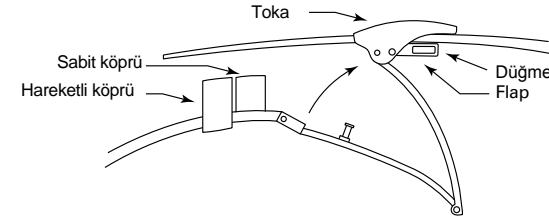

- 3 Pimi kordonun ayarlama deliğinin dışına çekin. Uzunluğunu ayarlamak için kordonu kaydırın ve uygun bir delik bulun. Pimi deliğe yerleştirin.
- 4 Kanatçığı sıkıştırın.

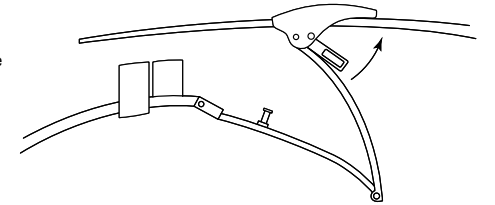
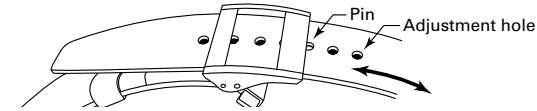

* Yukarıdaki resimli gösterimler örnek olarak verilmiştir. Bazı detaylar modele bağlı olarak değişebilir.

Lumibrite

Saatinizde Lumibrite varsa

Lumibrite, radyoaktif madde gibi zararlı hiçbir malzeme içermeyen, insanlara ve doğal çevreye tamamen zararsız ışıldayan bir boyadır. Lumibrite, güneş ışığının ve aydınlatma gereçlerinin ışık enerjisini kısa bir süre içerisinde absorbe eden ve karanlıkta yaymak için depolayan yeni geliştirilmiş ışıldayan bir boyadır. Örneğin, 500 lüksten fazla bir ışığa yaklaşık 10 dakika maruz bırakıldığında Lumibrite, 3 ila 5 saat boyunca ışık yayabilir. Bununla birlikte lütfen, Lumibrite depoladığı ışığı yaydığından, ışığın parlaklık seviyesinin zaman içerisinde giderek azaldığını hatırla tutunuz. Saatin ışığa maruz bırakıldığı yerin parlaklığı ve ışık kaynağından saate olan mesafe gibi faktörlere bağlı olarak yayılan ışığın süresi de az oranda değişebilir.

* Genel olarak, parlak bir çevreden karanlık bir yere girdiğinizde, gözünüz ışık seviyelerindeki değişime çabucak adapte olamaz. Başlangıçta, neredeyse hiçbir şeyi göremezsiniz, fakat zaman geçtikçe görüşünüz yavaş yavaş düzelir. (İnsan gözünün karanlığa adaptasyonu)

< Parlaklık hakkında referans veriler >

	Koşul	Aydınlatma
Güneş ışığı	Güzel hava	100,000 lüks
	Bulutlu hava	10,000 lüks
Kapalı mekan (Gündüz pencere kenarı)	Güzel hava	3,000 lüksten fazla
	Bulutlu hava	1,000 ile 3,000 lüks arası
	Yağmurlu hava	1,000 lüksten az
Işıklıdırma gereci (40-watt günışığı flüoresan ışığından mesafe)	1 m	1,000 lüks
	3 m	500 lüks (ortalama oda aydınlatması)
	4 m	250 lüks

Güç Kaynağı

Bu saatte kullanılan batarya, sıradan bataryalardan farklı olan özel bir sekonder bataryadır. Sıradan gümüş oksit bir bataryanın aksine sekonder batarya periyodik değişim gerektirmez.

Kapasite veya şarj etme verimliliği uzun süreli kullanım veya çalışma ortamına bağlı olarak zamanla azalabilir. Ayrıca, uzun süreli kullanım mekanik parçaların aşınması, kirlenmesi, yağ bozulmasına vb. nedeniyle şarj süresini kısaltabilir. Performans düştüğünde değişim talep edin.

⚠ UYARI

Sekonder bataryanın değişimi üzerine notlar

Sekonder bataryayı saatten çıkarmayın.

Sekonder bataryanın değişimi profesyonel bilgi ve beceri gerektirir. Lütfen sekonder batarya değişimini saatin satın alındığı bayiden isteyin.

- Sıradan gümüş oksit bataryanın takılması patlama ve tutuşmaya yol açabilen ısı meydana getirebilir.

* Aşırı şarj etmeyi önleme fonksiyonu

Sekonder batarya tam olarak şarj edildiğinde, daha fazla şarj etmeyi önlemek için aşırı şarj etmeyi önleme fonksiyonu otomatik olarak etkinleşir. Sekonder batarya "saati tam olarak şarj etmek için gereken süre"den ne kadar fazla şarj edilirse edilsin aşırı şarj etmeden kaynaklanan hasardan kaygılanmaya gerek yoktur.

- * Saati tam olarak şarj etmek için gereken süreyi kontrol etmek için sayfa 14'teki "Standart şarj etme süresi"ne bakın.

⚠ UYARI

Saati şarj etme üzerine notlar

- Saat aşırı şekilde ısınıp dahili parçalarının hasar görmesine yol açılabileceğinden şarj ederken saati, fotoğrafçılığa yönelik aydınlatma ekipmanı, spot ışıkları veya akkor ışığı gibi yoğun bir ışık kaynağının yakın civarına yerleştirmeyin.
- Saati doğrudan güneş ışığına maruz bırakarak şarj ederken, araba ön konsolu gibi yüksek sıcaklıklara kolayca erişen yerlerden sakınınız.
- Saati daima 60°C'nin altında muhafaza ediniz.

* Saat uzun bir süre şarj edilmediğinde

Eğer saat uzun bir süre şarj edilmemişse, tamamen deşarj edilmiş olacaktır ve bir daha şarj edilemeyecektir. Bu durumda, saatin satın alındığı bayiye danışın.

Satış sonrası hizmet

● Garanti ve onarım üzerine notlar

- Onarım veya revize için saatin satın alındığı bayi veya SEIKO GLOBAL SERVİS AĞI ile temasa geçin.
- Garanti süresi içerisinde, onarım hizmeti almak için garanti belgesini ibraz edin.
- Garanti kapsamı garanti belgesinde yer almaktadır. Dikkatle okuyun ve muhafaza edin.
- Garanti süresi sona erdikten sonraki onarım hizmetleri için, saatin fonksiyonları onarım işi ile eski haline getirilebiliyorsa, talep ve ödeme üzerine onarım hizmetlerini üstleneceğiz.

● Yedek parçalar

- Lütfen, orijinal parça bulunmadığında, dış görünüşü orijinallerden farklı olabilen ikameleri ile değiştirilebileceklerini hatırd tutun.

● Sökme ve temizleme suretiyle muayene ve ayarlama (revize)

- Saatin optimum performansını uzun bir süre muhafaza etmek için yaklaşık 3 ila 4 yılda bir sökme ve temizleme suretiyle periyodik muayene ve ayarlama (revize) tavsiye edilmektedir. Saatinizin kullanım koşullarına, yağ tutma koşuluna bağlı olarak mekanik parçalar bozunabilir, yağın kirlenmesi nedeniyle parçalarda aşınma meydana gelebilir ki bu da nihayetinde saatin kendisinin durmasına yol açabilir. Conta gibi parçalar bozunabildiğinden, terleme ve nem nüfuz etmesi nedeniyle su geçirmezlik performansı kötüleşebilir. Lütfen sökme ve temizleme suretiyle muayene ve ayarlama (revize) için saatin satın alındığı bayi ile temasa geçin. Parçaların değişimi için, lütfen "SEIKO GENUINE PARTS-ORJİNAL SEIKO PARÇALARI" nı belirtin. Sökme ve temizleme suretiyle muayene ve ayarlama (revize) talep ederken, conta ve raptiye pimlerinin de yenileri ile değiştirildiklerinden emin olun.
- Saatiniz sökme ve temizleme suretiyle muayene edilip ayarlanırken (revize edilirken), saatinizin devinim mekanizması değiştirilebilir.

Saat GPS sinyallerini alamadığında

□ Kontrol edilecek noktalar

Saat GPS sinyal alımının çalıştırılmasına rağmen GPS sinyallerini almaya başlamazsa veya alamazsa, aşağıdakiler göz önüne alınabilir.

● GPS sinyal alımının çalıştırılmasına rağmen alım başlamıyor (saat dilimi ayarı/manuel saat ayarı).

- Gösterge kolu konumunu kontrol edin.

Alıma izin verilmiyor	Gösterge ekranı	Şarj durumu	In-flight mode (↗)
		E (düşük)	
	Ekran		
	Çözüm	Gösterge kolu "seviye konumu (orta)" veya "F (full)" işaret edene kadar ışığa maruz bırakarak saati şarj edin. (Sf. 14)	Uçuş modunu sıfırlayın. (↗). → Sf.30

● GPS sinyal alımının çalıştırılmasına rağmen alım mümkün değil (saat dilimi ayarı/ manuel saat ayarı) (Alım sonucu "N" olarak görüntülenmektedir)

- GPS sinyallerinin kolayca alınabildiği bir yere geçin.
- - GPS sinyallerinin kolayca alınabildiği yer/GPS sinyallerinin alınmadığı yer Sf. 16

● Saniye kolu alım tamamlanmadan önce 45-saniye konumunda duruyor (Saat, güç tasarruf 2 durumuna girmektedir)

- Eğer GPS sinyal alımı, şarj etme kapasitesi ve/veya şarj etme verimliliğinin azaldığı bir durumda düşük sıcaklıklarda (0 C veya daha düşük) gerçekleştirilirse, alım duracaktır ve saat güç tasarruf 2 durumuna girebilir.

GPS sinyal alımı, önemli bir miktarda enerji tüketir. Işığa maruz bırakmak suretiyle saati düzenli şekilde şarj etmeyi unutmayınız.

→ Saat nasıl şarj edilir Sf. 14

Bu sıkça gerçekleşirse, saatin satın alındığı bayiye danışın.

Saatın GPS sinyallerini alamadığı bir koşulda saatin ayarlanması (Manuel saat/tarih ayarı)

□ Manuel saat /tarih ayarı

"Kontrol edilecek noktalar"ın yerine getirilmesine rağmen bir problem çözülemediğinde, veya saatin GPS sinyallerini alamadığı bir durumda saat ileri veya geri gittiğinde ve saat GPS sinyallerini kesintisiz olarak alamadığında, saat ve tarihi manuel olarak ayarlayın.

Devamı diğer sayfada

■ Saat manuel olarak nasıl ayarlanır

- Saatin GPS sinyallerini yine alabildiği bir durumda saati kullanırken, saati ayarlamak için GPS sinyallerini alın.
- Saati ayarlarken, tarih buna uygun olarak ayarlanacaktır.

1 Kurma kolunu ikinci klike çekin

Saniye ibresi alt kadranın mevcut zaman dilini göstermek için durur.



2 B Butonuna 6 saniye basın ve saniye ibresi 0 konumuna gelince bırakın

* B düğmesine 3 saniye bastığınızda saniye ibresi 36 saniye konumuna gelir ancak 0 konumuna gelene kadar saniye ibresine basmaya devam edin.

Saniye kolu 0-saniye konumunda durmak için hareket eder. Saat, manuel saat ayarlama moduna girer.

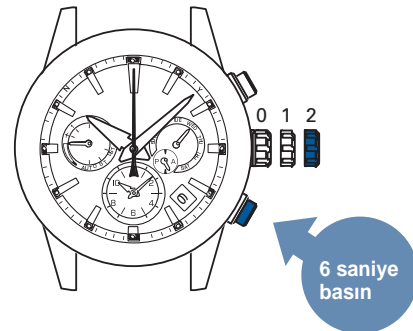

* Saat manuel saat ayarlama moduna girdiğinde, alım sonuç verileri kaybedileceğinden alım sonucu "N" olarak görüntülenecektir.

3 Saati ayarlamak için kurma kolunu döndürün

Saati ilerletmek için kurma kolunu saat yönünde döndürün.

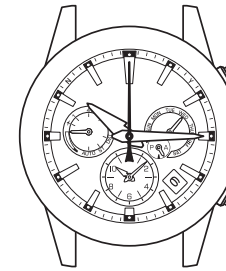

Devamlı hareket için hızlıca döndürün. Hareketin durması için bir daha döndürün.

Saati geriletmek için kurma kolunu saat yönüne zıt olacak şekilde döndürün

- * 12 saat sürekli hareket ettikten sonra duracaktır. Ayara devam etmek için kurma kolunu döndürün.
- * Tarihin değiştiği nokta 0:00 AM (12:00 PM)'dir. AM veya PM'i göz önüne alarak saati ayarlayın.

4 Kurma kolunu geri itin (bir saat sinyali ile aynı anda)

İşlem tamamlanmıştır. Saat normal hareketine tekrar başlar.

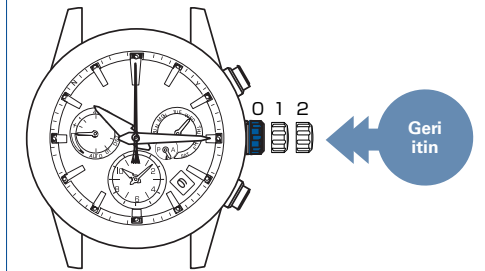

* Aynı zamanda, bu şekilde, alt kadran düzeltilmiş zamana göre düzeltilmiştir.

- * GPS sinyalleri alınamasa bile saat, normal bir kuvars saat ile aynı doğrulukta kullanılabilir. (ortalama olarak aylık ± 15 saniye ileri/geri giderek)
- * Eğer saat manuel saat ayarlamasından sonra GPS sinyallerini alırsa, alınan saati görüntüler.

Alt kadran, gün ibresi, tarih, gösterge ibresi veya akrep/yelkovan/saniye ibresi konumu hatalı hizalandığında

■ Kontrol edilecek noktalar

- Alım başarılı olmuştur (alım sonucu "Y" olarak görüntülenmektedir) ama saat ileri veya geri gitmiştir.

- Saat dilimi ayarını kontrol edin.

→ **Saat dilimi ayarı ve Yaz Saati Uygulamasının kontrolü Sf. 25**

Halihazırda ayarlanmış olan zaman dilimi sizin bulunduğunuz bölgeye karşılık gelmiyor ise, saat dilimini aşağıdaki işlemlerin herhangi biriyle ayarlayın.

GPS sinyallerinin kolayca alınabildiği yer → **Saat dilimi nasıl ayarlanır Sf. 20**

GPS sinyallerinin alınamadığı yer → **Saat dilimi manuel olarak nasıl ayarlanır Sf. 23**

- Yaz Saati Uygulaması (DST) ayarını kontrol edin.

→ **Saat dilimi ayarı ve Yaz Saati Uygulamasının kontrolü Sf. 25**

Eğer Yaz Saati Uygulaması (DST) ayarı sizin bulunduğunuz yerdeki Yaz Saati Uygulamasının ekleme koşullarına karşılık gelmiyor ise, Yaz Saati Uygulamasını (DST) "Yaz Saati Uygulamasının (DST) Ayarlanması Sf. 24"e göre ayarlayın.

- Otomatik saat ayarlama fonksiyonu birkaç gündür etkinleştirilmemiş olabilir.

→ **Otomatik saat ayarlaması Sf. 29**

Saatte depolanan düşük enerji nedeniyle veya ortama bağlı olarak otomatik saat ayarlama fonksiyonunun etkinleştirilmesi mümkün değildir.

Saati derhal ayarlamak için, "Saat dilimi nasıl ayarlanır S.18"e bakın. **Sf. 20.**"

■ Başlangıç konumu

GPS sinyallerini başarıyla almış olmasına rağmen saat hassas saati göstermediğinde veya alt kadran, gün ibresi veya gösterge doğru konuma işaret etmediğinde, başlangıç konumu hatalı hizalanmış olabilir.

Başlangıç konumu aşağıdaki sebeplerden dolayı hatalı hizalanır.

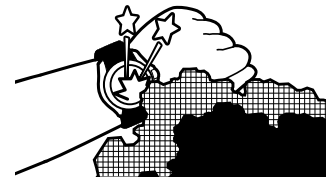

Düşürme veya vurma gibi güçlü darbe.

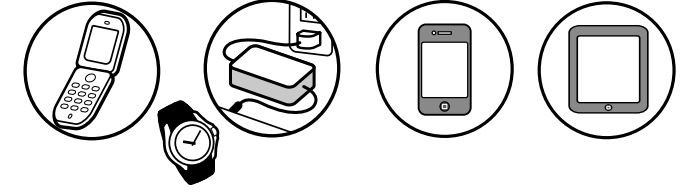

Çevrenizdeki manyetizma üreten nesnelere.

→ **Saatleri etkileyebilen yaygın manyetik ürünlerin örnekleri Sf. 37**

Bir terazininiki ile mukayese edilirse, "Hatalı Hizalanmış Kol Konumu" nun durumu, "tartmadan önce iğnesi sıfır konumuna ayarlanmamış olduğundan doğru ağırlığı gösteremeyen bir teraziye" benzer.

■ Akrep, yelkovan, saniye ve gösterge ibrelerinin başlangıç konumlarının ayarı (Otomatik ibre konum hizalama fonksiyonu)

Yelkovan, akrep ve saniye ibreleri, yanlış bir başlangıç konumunu otomatik olarak düzelten bir "otomatik kol konum ayarlama fonksiyonuna" sahiptir. Otomatik kol konum ayarlama fonksiyonu, saniye kolu için dakikada bir ve saat ve dakika kolları için hem AM hem de PM 12:00'da etkinleşir.

* Bu fonksiyon, kuvvetli darbe veya manyetik etki gibi dış faktörler nedeniyle başlangıç kol konumu hatalı hizalandığında çalışır. Saatin doğruluğunu ayarlamak veya imalat sürecinde oluşabilen önemsiz hatalı hizalamaları düzeltmek için çalışmaz.

* Saat/dakika kollarının başlangıç konumları manuel olarak ayarlanabilir.

→ **Alt kadran, gün ibresi, tarih gösterge kolu, ve saat/dakika kollarının başlangıç konumunun ayarlanması Sf. 47**

■ Alt kadran, gün ibresi ve takvimin başlangıç konumunun ayarlanması

Alt kadran, gün ibresi, tarih ve gösterge kolunun başlangıç konumu otomatik olarak ayarlanmadığından, manuel olarak ayarlanmalıdır.

→ **Alt kadran, gün ibresi, tarih, gösterge kolu, ve saat/dakika kollarının başlangıç konumunun ayarlanması Sf. 47**

■ Bu saatin başlangıç konumu

Tarihin başlangıç konumu "1" dir (1nci günü)

Gösterge kolunun başlangıç konumu "dolu" konumdur.

Saat/dakika kollarının başlangıç konumu "12:00 am" dir.

Alt kadran ve AM/PM ibresinin başlangıç konumu "12:00 AM" dir

Gün göstergesinin başlangıç konumu "SUN (Pazar)" dir.

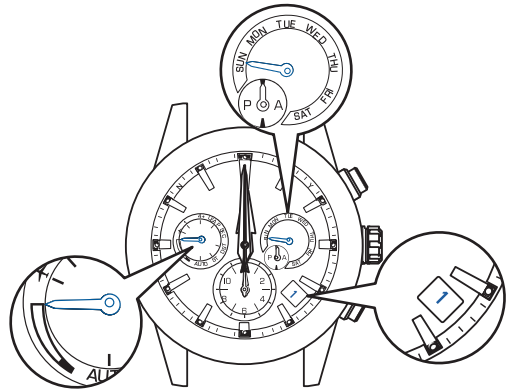

■ Alt kadran, gün ibresi, gösterge kolu ve yelkovan/akrep ibrelerinin başlangıç konumunun ayarlanması

1 Kurma kolunu ikinci klike çekin

Saniye ibresi alt kadranın mevcut zaman dilimini göstermek için durur



2 B Butonuna basılı tutun. (üç saniye)

Saat, alt kadranın başlangıç konumunu ayarlama moduna girer.

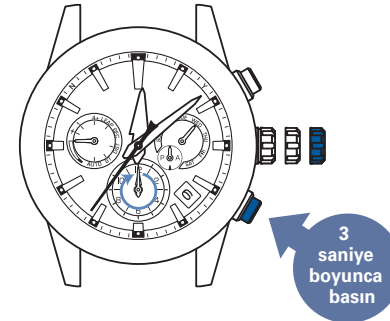

Saniye ibresi 36 saniye konumunda durur.

Alt kadran ve AM/PM kolu döner ve başlangıç konumlarını göstermek üzere durur.

3 Kurma kolunu alt kadranı ve AM/PM göstergesini "12.00 a.m."ye ayarlayacak şekilde döndürün.

* "12.00 a.m." görüldüğünde 4 numaralı işleme geçin ④.

1 adım ileri gitmek için kurma kolunu saat yönünde döndürün

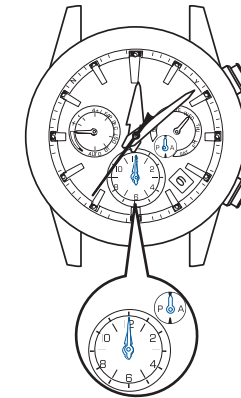

Devamlı hareket ettirmek için kurma kolunu hızlıca döndürün

Durdurmak için kurma kolunu bir kez daha döndürün

1 adım geri gitmek için kurma kolunu saat yönünün aksine döndürün

Artık AM/PM koluyla beraber hareket ettiğinden, alt kadranı doğru bir biçimde "12.00 a.m."ye ayarlayın.

Devamı diğer sayfada

4 B Butonuna basın ve butonu bırakın

Saat gün ibresinin başlangıç konumunu ayarlama moduna girer.

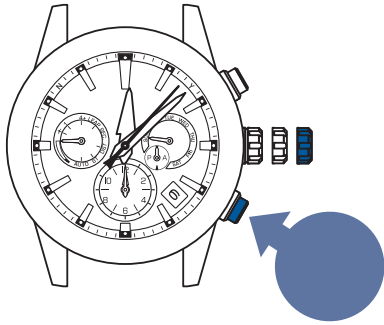

Saniye ibresi 7 saniye konumunda durur.

Gün ibresi (haftanın bir günü) döner ve başlangıç konumunu göstermek üzere durur.

5 Gün ibresini (haftanın bir günü) "SUN'e (Pazar)" ayarlamak için kurma kolunu döndürün

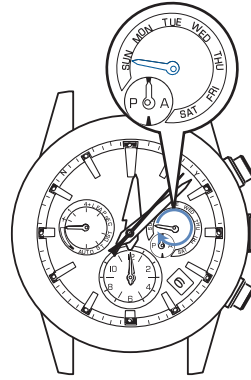

1 adım ileri gitmek için kurma kolunu saat yönünde döndürün

Devamlı hareket ettirmek için kurma kolunu hızlıca döndürün

Durdurmak için kurma kolunu bir kez daha döndürün

1 adım geri gitmek için kurma kolunu saat yönünün aksine döndürün

* Gün ibresi tam bir eski haline döner ancak bu bir sorun teşkil etmez.

Devamı diğer sayfada

6 B Butonuna basın ve butonu bırakın

Saat, tarihin başlangıç konumunu ayarlama moduna girer.

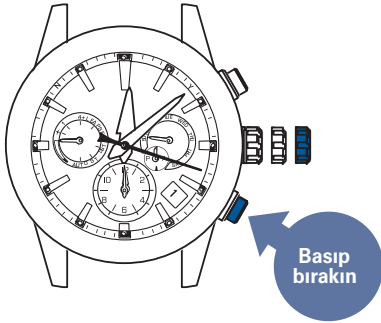

* Tarihin hareketi esnasında butonlar çalışmaz.

Saniye ibresi 18-saniye konumunda durur

Gösterge ibresi hareket eder ve otomatik ibre ayarı yapılır, "dolu" konumu gösterilir. Bu esnada saat yönüne veya tersine dönebilir, bu bir arıza değildir. Ayrıca, gösterge ibresi takvim başlangıç konumuna gelirken döner ve işlem tamamlandığında durur. İbre dönerken takvim de hareket eder.

7 Tarihi "1" yapacak şekilde kurma kolunu döndürün

1 görünürse 8 numaralı işleme geçin.

* 8 adım ileri gitmek için kurma kolunu saat yönünde döndürün.

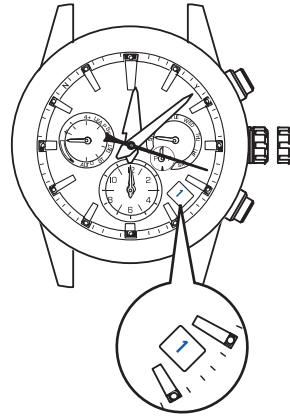

Devamlı hareket ettirmek için kurma kolunu hızlıca döndürün

Durdurmak için kurma kolunu bir kez daha döndürün

1 adım geri gitmek için kurma kolunu saat yönünün aksine döndürün

Devamı diğer sayfada

8 B Butonuna basın ve butonu bırakın

Saat akrep ve yelkovanı ayarlama moduna girer.

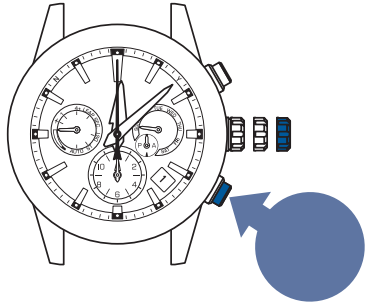

Saniye ibresi 0-saniye konumunda durur.

9 A Butonuna basmaya devam edin (üç saniye)

Yelkovan/akrep hareket eder ve "12.00 am" konumunda durur.

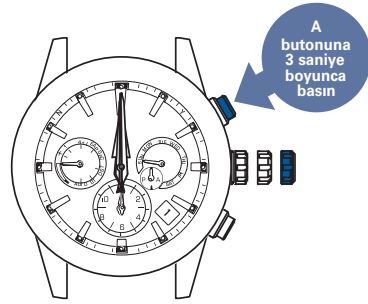

10 Tepeyi geri itin

Saat, başlangıç konumunu ayarlama modundan çıkar ve saniye ibresi ve akrep/yelkovan hareket etmeye başlar.

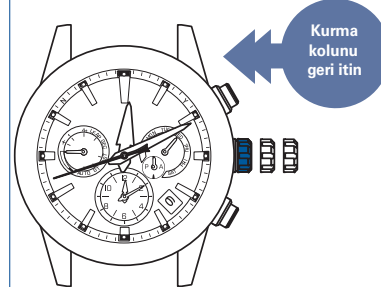

11 GPS sinyallerini alarak zamanı ayarlayın

Zaman dilimi ayarlama [Sf.20](#)

1 numaralı işlemle 10 numaralı işlem arasındaki tüm işlemlerin tamamlanması sonrasında, zamanın ayarlandığından emin olun.



GPS sinyallerini alamadığınız bir yerdeyseniz.

- ① 1 Manuel zaman dilimi ayarını gerçekleştirin
→ Zaman dilimini manuel olarak ayarlama [Sf.23](#)
- ② Manually set the time
→ Zaman manuel olarak nasıl ayarlanır. [Sf.45](#)

Zaman ayarlandığında işlem sona erer.

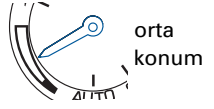
Sorun Giderme

Sorun	Muhtemel sebepler	Çözümler	Referans sayfaları
Saniye kolu 2-saniyelik aralıklarla hareket etmektedir.	Enerji tükenmesi önceden ikaz fonksiyonu etkinleşmiştir. (Sf. 33) Saati her gün taktığınızda saniye kolu 2 veya 5-saniyelik aralıklarla hareket ediyorsa, saat yeterli ışık alamadığı bir koşuldadır, örneğin saat uzun kollu bir gömlek altında örtülü kalmıştır.	Saniye kolu 1-saniyelik aralıklarla hareket edene kadar ve gösterge kolu "seviye konumu (orta)" veya "F (full)"u işaret edene kadar saati yeterince şarj edin.  orta konum	Sf. 13 Sf. 14
Saniye kolu 5-saniyelik aralıklarla hareket etmektedir.			
15-saniye konumunu işaret ederek duran saniye kolu çalışmaya başlamıştır.	Güç tasarruf fonksiyonu 1 etkinleşmiştir (Sf. 34) Saat yeterli ışığa kesintisiz olarak maruz bırakılmadığında, enerji tüketimini sınırlandırmak için güç tasarruf fonksiyonu 1 otomatik olarak etkinleşir.	Saat ışığa maruz kaldığında, kol hızla ilerleyecektir ve geçerli saate geri dönecektir. Saat geçerli saate geri döndüğünde, mevcut haliyle kullanın (Bu anormal bir hareket değildir.)	—
İbre Hareketi 45-saniye konumunu işaret ederek duran saniye kolu çalışmaya başlamıştır.	Güç tasarruf fonksiyonu 2 etkinleşmiştir (Sf. 34) Saat belli bir süre boyunca yeterli şekilde şarj edilmediğinde, güç tasarruf fonksiyonu 2 otomatik olarak etkinleşir.	① Gösterge kolu "seviye konumu (orta)" veya "F (full)"u işaret edene kadar saati şarj edin. ② Bundan sonra saat hatalı olduğunda saat dilimini gerektiği şekilde ayarlayın.	Sf. 13 Sf. 14 Sf. 19 ~ 20
Bir düğmeye basılmadıkça saat kolları hızla ilerlemektedir. Hızla ilerleme tamamlandığında, saat normal 1-saniyelik aralıklarla hareketine yeniden başlamaktadır.	Güç tasarruf fonksiyonu etkinleşmiştir (Sf. 34) Otomatik kol konumu ayarlama fonksiyonu etkinleşmiştir. Harici etmenler vb. nedeniyle kol konumları hatalı saati gösterecek şekilde saptığında, saat otomatik olarak hatalı kol hizalamasını otomatik kol konum hizalama fonksiyonu sayesinde düzeltir.	Hiçbir işlem gerekmez (bu anormal bir hareket değildir)	—
Gösterge İbresi "LEAP SEC" üzerinde duruyor	Otomatik artık saniye alım fonksiyonu işlemdeydir. (Sf. 31)	Artık saniye verilerini almak 18 dakika kadar sürebilir. Alım yerine dikkat edin (GPS sinyallerinin kolayca alınabildiği yerler (Sf. 16)	Sf. 31
Gösterge İbresi sürekli dönüyor	Otomatik ibre hizalama fonksiyonu işlemde olduğunda takvim ayarlanırken gösterge ibresi döner	Hiçbir şey yapmadan saatinizi olduğu gibi kullanmaya devam edin. (bu anormal bir hareket değildir)	—

Sorun	Muhtemel sebepler	Çözümler	Referans sayfaları	
GPS sinyal alımı	Şarj durumu "E (düşük)" olarak görüntülenmiştir. (Sf. 11)	 Gösterge kolu "seviye konumu (orta)" veya "F (full)"u işaret edene kadar saati yeterince şarj edin.	 orta konum	Sf. 13
	Uçuş modu (✈) ayarlanmıştır. (Sf. 30)	 GPS sinyallerinin kullanımının yasaklandığı bir yerden (uçaktan vb. bir yerden) ayrıldıktan sonra uçuş modunu sıfırlayın.		Sf. 30
	GPS sinyal alımının gerçekleştirilmesine rağmen GPS sinyalleri alınamamaktadır (Alım sonucu "N" olarak görüntülenmektedir)	GPS sinyallerinin alınamadığı bir yerde bulunmaktasınız (Sf. 16).	GPS sinyallerinin alınamadığı bir yerde bulunmaktasınız (Sf.16).	Sf. 16
	GPS sinyalleri GPS sinyal alımı gerçekleşse dahi alınamamaktadır (Alım sonucu "N" olarak görüntülenmektedir).	GPS sinyallerinin alınamadığı bir yerde bulunmaktasınız (Sf. 16)	GPS sinyallerini, GPS sinyallerinin kolayca alınabileceği bir yerden alın.	Sf. 16
	GPS sinyalleri başarıyla alınmıştır (alım sonucu "Y" olarak görüntülenmektedir) fakat saat veya tarih ileri veya geri gitmiştir (saat ayarı alım sonucu görüntülendiğinde)	Bulduğunuz bölgeye karşılık gelmeyen saat dilimi ayarlanmıştır.	Saat dilimi ayarını kontrol edin. Saat dilimi bulunduğunuz bölgeye karşılık gelmiyorsa, saat dilimini ayarlayın. GPS sinyallerinin kolayca alınabildiği bir yerde bulunduğunuzda – Saat dilimi nasıl ayarlanır GPS sinyallerinin alınamadığı bir yerde bulunduğunuzda – Saat dilimi manuel olarak nasıl ayarlanır	Sf. 25 Sf. 20 Sf. 23
	Yaz Saati Uygulaması (DST) ayarı Yaz Saati Uygulaması ekleme koşullarına karşılık gelmemektedir.	Yaz Saati Uygulaması (DST) ayarını kontrol edin. GPS sinyallerini kolayca alınabileceği bir yerde zaman dilimi ayarı yapın.	Sf. 25 Sf. 20	

Sorun		Muhtemel sebepler	Çözümler	Referans sayfaları
GPS sinyal alımı	Alım sonucu "Y" olarak görüntülenmektedir fakat saat ve tarih ileri veya geri gitmiştir (saat dilimi ayarı sonucu görüntülendiğinde)	Yaz Saati Uygulaması (DST) ayarı Yaz Saati Uygulaması ekleme koşullarına karşılık gelmemektedir.	Yaz Saati Uygulaması (DST) ayarını kontrol edin. GPS sinyallerinin kolayca alınabileceği bir yerde zaman dilimi ayarı yapın.	Sf. 25 Sf. 20
		Kolların konumu harici faktörler nedeniyle hatalı hizalanmıştır. Kolların başlangıç konumu hatalı hizalanmıştır. → Başlangıç konumu Sf. 46	① <Saat/dakika kolu hatalı hizalanması> otomatik kol konumu ayarlama fonksiyonu konumların otomatik ayarlanması için etkinleştirilmiştir. Lütfen saati mevcut haliyle kullanın. otomatik kol konumu hizalama fonksiyonu saniye için dakikada bir kere ve saat ve dakika için 12:00 AM ve PM'de etkinleşir. <Tarih hatalı hizalanması> Başlangıç konumu otomatik olarak ayarlanmadığından, konumu manuel olarak ayarlayın. ② Kolların hatalı hizalanması ayarlanmadığında, işlemi gerçekleştirmek için "Alt kadran, gün ibresi, tarih, gösterge kolu ve akrep/yelkovanın başlangıç konumunun ayarlanması" bölümüne başvurun ③ Kolun hatalı hizalanması operasyon 2'nin gerçekleştirilmesine rağmen ayarlanmazsa, saatin satın alındığı bayiye danışın.	Sf. 46 Sf. 47
	Alım sonucu "Y" olarak görüntülenmektedir fakat saat bir ila iki saniye kadar ileri veya geri gitmiştir.	Otomatik saat ayarlama fonksiyonu birkaç gündür etkinleştirilmemiştir.	Saate depolanan enerji yetersiz ise, otomatik saat ayarlama fonksiyonu 3 günde bir etkinleşebilir.	Sf. 29
	Otomatik saat ayarlama fonksiyonu her gün etkinleşmemektedir.	Saat GPS sinyallerinin gün ışığına maruz kaldığı anda alınabildiği bir ortamda değildir.	Otomatik saat ayarlama fonksiyonunun her gün etkinleştirilebilmesi için yeterli enerji miktarı gerekir. Saatinizi şarj etmek için sık sık ışığa maruz bırakınız. Saatiniz GPS sinyallerini kolayca alabildiğiniz bir yerde parlak bir ışık kaynağına maruz kalırsa otomatik saat ayarlama fonksiyonu kendiliğinden etkinleşecektir.	Sf. 29
Otomatik alım etkin değil	Saatiniz ışığı maruz kaldığında GPS sinyallerinin alınabildiği bir yerde değil.	Saatiniz ışığa maruz kaldığında otomatik olarak sinyal alma fonksiyonuna sahiptir. ek olarak, ışığa maruz kalmasa da, manuel zaman ayarının başarılı olduğu son saatte otomatik olarak sinyal alımı başlatan bir fonksiyona da sahiptir. Normalde GPS sinyallerinin alınabileceği bir ortamda olacağınızı düşündüğünüz belli bir saatte manuel zaman ayarı yapmanızı tavsiye ederiz. Otomatik zaman ayarlama fonksiyonu, akıllı sensör ışık alınamayan bir ortam algılasa bile aktif olacaktır.	Sf. 22	

Sorun	Muhtemel sebepler	Çözümler	Referans sayfaları	
Saat ve ibrelerin hatalı hizalanması	Saniye kolunun "alım sonucunu" ve "GPS sinyallerinin alındığı yakalanan uyduların sayısını" gösteren konumu hatalı hizalanmıştır.	Saniye kolunun başlangıç konumu hatalı hizalanmıştır. (Bu durum, saniye kolunun konumu harici faktörler nedeniyle hatalı hizalandığında meydana gelir) → Başlangıç konumu Sf. 46	① Otomatik kol konum hizalama fonksiyonu konumu otomatik olarak ayarlamak için etkinleşir. Lütfen saati mevcut haliyle kullanın. Otomatik kol konum hizalama fonksiyonu saniye kolu için dakikada bir kere etkinleşir. ② Kolun hatalı hizalanması operasyon 1'in gerçekleştirilmesine rağmen ayarlanmadığında, saatin satın alındığı bayiye danışın.	Sf. 46
	Saat geçici olarak ileri veya geri gitmektedir.	Otomatik saat ayarlama fonksiyonu birkaç gündür etkinleştirilmemiştir.	Saate depolanan enerji yetersiz ise, otomatik saat ayarlama fonksiyonu 3 günde bir etkinleşebilir. Saati hemen ayarlamak için, "manuel saat ayarlamayı" gerçekleştirin.	Sf. 29 Sf. 22
		Saat harici faktörler nedeniyle hatalı bir saat almıştır (hatalı alım)	① GPS sinyallerinin daha kolay alınabildiği bir yerde GPS sinyallerini alın. ② Saat dilimini gerektiği şekilde ayarlayın.	Sf. 16 Sf. 20
		Saat uzun bir süre aşırı derecede yüksek veya düşük sıcaklıktaki bir yerde bırakılmıştır.	① Eğer saat normal sıcaklıktaki bir yere geri getirilirse, doğruluk geri kazanılacaktır. ② saat bundan sonra da yanlış ise, saati gerektiği şekilde manuel olarak ayarlayın. ③ Saat eski haline getirilmezse, saatin satın alındığı bayiye danışın.	Sf. 22
	Saat 1 saat ileri (geri) gitmiştir.	Yaz Saati Uygulaması (DST) AÇIK (veya KAPALI)'dır.	Yaz Saati Uygulaması (DST) ayarını kontrol edin. GPS sinyallerini kolayca alınabileceği bir yerde zaman dilimi ayarı yapın.	Sf. 25 Sf. 20

Sorun		Muhtemel sebepler	Çözümler	Referans sayfaları
Solar bataryanın şarj edilmesi	Duran saat, saati tamamen şarj etmek için gerekenden daha uzun bir süre yeterli bir ışığa maruz bırakılmıştır, buna rağmen normal 1-saniyelik aralıklardaki hareketine tekrar başlamamaktadır.	Maruz kalınan ışığın miktarı çok zayıftır. Saati şarj etme süresi yetersizdir.	Saati şarj etmek için gereken süre tamamen saatin aldığı maruz kalınan ışığın miktarına bağlıdır. Saati şarj etmek için "Standart şarj süresi"ne bakın.	Sf. 14
	Saniye kolu, saati tamamen şarj etmek için gerekenden daha uzun bir süre şarj edilmesine rağmen durmaktadır (Sf. 10).	Saat uzun bir süredir şarj edilmemiştir ve tamamen deşarj olmuştur.	Saatin satın alındığı bayi ile temasa geçin.	—
Tarihin hatalı hizalanması	Başarılı alımdan sonra, saat doğrudur fakat tarih hatalıdır.	Tarihin başlangıç konumu hatalı hizalanmıştır. Bu durum, tarihin başlangıç konumunun harici faktörler, vs. nedeniyle hatalı hizalanmış olması sebebiyle meydana gelir.	Tarihin başlangıç konumunu doğru konum "1"e (1inci) ayarlayın.	Sf. 47 ~ 50
Günün hatalı hizalanması	Başarılı alımdan sonra, saat doğrudur fakat gün (haftanın bir günü) hatalıdır	Gün kolunun (haftanın bir günü) başlangıç konumu hatalı hizalanmıştır. Bu durum, gün kolunun başlangıç konumunun harici faktörler, vs. nedeniyle hatalı hizalanmış olması sebebiyle meydana gelir.	Gün ibresinin (haftanın bir günü) başlangıç konumunu doğru konuma "S"ye (Pazar) ayarlayın	Sf. 47 ~ 50
Alt kadranın ayarlanamaması	Başarılı alımdan sonra temel zaman doğrudur fakat alt kadranda seçili zaman dilimi gösterilmemektedir.	Alt kadranın başlangıç konumu hatalı hizalanmıştır. Bu durum, alt kadranın başlangıç konumunun harici faktörler, vs. nedeniyle hatalı hizalanmış olması sebebiyle meydana gelir.	Alt kadranın başlangıç konumunu doğru konuma "12.00 a.m" ayarlayın	Sf. 47 ~ 50

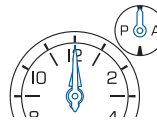
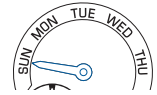

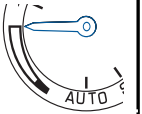
Sorun		Muhtemel sebepler	Çözümler	Referans sayfaları
Gösterge kolu hatalı hizalanması	Alım türü, şarj durumu, uçuş modu ve DST (Yaz Saati Uygulaması)'nı gösteren kolun konumu hatalı hizalanmıştır.	Otomatik artık saniye alım fonksiyonu etkinleştirilmiştir. Gösterge kolu LEAP SEC ibaresinin üstündedir 	Artık saniye alımını tamamlamak 18 dakikaya kadar sürer. Saati "GPS sinyallerinin kolayca alınabildiği S.16"ya göre kullanın. Sf. 16."	Sf. 31
		Gösterge kolunun başlangıç konumu hatalı hizalanmıştır. Bu durum, gösterge kolunun başlangıç konumu harici faktörler veya sistem sıfırlaması nedeniyle hatalı hizalandığında meydana gelir.	Gösterge kolunun başlangıç konumunu doğru konuma ayarlayın. 	Sf. 47 ~ 50
İşlem	Kurma kolu veya düğmeler çalıştırılmamaktadır.	Depolanan elektrik enerjisi tükenmektedir.	Saati 1-saniyelik aralıklarla hareket etmeye başlayınca kadar yeterince şarj edin.	Sf. 14
		Kurma kolu ile veya düğme işlemi ile bir ayarlama gerçekleştirildikten hemen sonra tarih hareket etmektedir.	Hiçbir şey yapmadan bekleyin. Tarih durduktan sonra, kurma kolu ve düğmeler çalıştırılabilir.	—
	İşlemin ortasında yaptıklarınız kaybolmuştur.		Kurma kolu çekildiğinde ① Kurma kolunu geri itin ② Saniye kolu 6 dakika içerisinde hareket etmeye başlayacaktır ③ Bundan sonra, işlemi tekrar başlatın	—
			Kurma kolu çekilmediğinde ① Düğme B'ye basın ② Saniye kolu 2 dakika içerisinde hareket etmeye başlayacaktır. ③ Bundan sonra, işlemi tekrar başlatın.	—
Diğer sorun	Kadran camındaki bulanıklık devam etmektedir.	Conta vs.nin bozunmasından dolayı saatin içerisine az miktarda su kaçmıştır.	Saatin satın alındığı bayi ile temasa geçin.	—

İçindekiler

Saati ayarlama fonksiyonları

GPS signal reception → P. 16

Zaman dilimi ayarlama fonksiyonu Bu saat, tek bir buton işlemiyle dünyanın her yerinde, GPS uydularından alınan sinyaller sayesinde kesin yerel saati, yaz saatini de dikkate alarak gösterecek şekilde ayarlanabilir

Bu fonksiyonu başka bir saat dilimine karşılık gelen bir bölgeye seyahat ettiğinizde kullanın.

Manuel saat ayarlama fonksiyonu GPS uydularından GPS sinyallerini almak suretiyle halihazırda -ayarlanmış olan saat diliminin hassas geçerli saatini görüntüler. Bu fonksiyonu saati normal kullanım sırasında hassas saate ayarlamak için kullanın.

Otomatik saat ayarlama fonksiyonu..... Saatin içerisinde GPS uydularından GPS sinyallerinin alınması için uygun olan zamanlamayı muhakeme eder ve alımı otomatik olarak başlatır. Mevcut ayarlı zaman dilimindeki mevcut saati kesin olarak gösterir.

Manuel saat dilimi ayarı Ana kadranın zaman dilimi değiştirilebilir. Aynı zamanda alt kadranın zamanı, kullanım öncesinde manuel zaman dilimi seçimiyle ayarlanır

Yaz Saati Uygulaması (DST) ayarı..... Ana kadran ve alt kadranın Yaz Saati uygulaması (DST) manuel olarak ayarlanabilir.

Şarja yönelik Fonksiyonlar

Güneş Şarjı Fonksiyonu Kadranın altındaki güneş pili, saate enerji sağlamak için her biçimdeki ışığı elektrik enerjisine dönüştürür ve enerji sekonder bir bataryada depolanır. Tamamen şarj edildiğinde, saat yaklaşık 6 ay boyunca çalışmaya devam eder.

Şarj durumu görüntüleme fonksiyonu... Saatte şarj edilen enerjiyi kabaca görüntüler. Aynı zamanda, saatin GPS sinyallerini alıp alamadığını da gösterir.

Güç Tasarrufu Fonksiyonu Güç Tasarruf modu, saat yeterli bir ışık kaynağından yoksun bırakıldığında gereksiz enerji tüketimini düşürmek amacıyla etkinleştirilebilir.

Alıma yönelik fonksiyon

Uçuş modu (✈) → Sf. 30	GPS sinyal alım fonksiyonunun çalışmasını önlemeye yönelik fonksiyon. Bu modu bir uçağa binerken vb. ayarlayın.
Uydu yakalama durumu görüntüleme fonksiyonu → Sf. 20	GPS sinyali alımı sırasında GPS sinyallerinin alındığı GPS uydularının sayısını saniye kolu ile görüntüler.
Alım sonucu görüntüleme fonksiyonu... → Sf. 18	En son alım sonucu görüntüler (başarılı/başarısız)
Saat dilimi ayarı kontrol fonksiyonu..... → Sf. 25	Halihazırda ayarlanan saat dilimini görüntüler.

Diğer fonksiyonlar

İkili saat görüntüleme → Sf. 26	6:00 (konumunda yer alan alt-kadranda (12-saatlik gösterimde) ana kadranın saatinden farklı bir bölgenin saatini görüntüler.
Otomatik kol konum hizalama fonksiyonu → Sf. 46	Kollar manyetik etki gibi harici faktörler nedeniyle hatalı hizalandığında hatalı hizalamayı otomatik olarak düzeltir.
Otomatik artık saniye alım fonksiyonu → Sf. 31	Artık saniye veri alımı gerektiğinde artık saniye verisini otomatik olarak alır.
Ana Kadranda ve alt kadranda saatini yer değiştirme fonksiyonu → Sf.28	Saatiniz ana kadranda ve alt kadranda gösterilen saatlerin yerlerini değiştirebilir. Yaz saati bilgisi de değişir.

SPESİFİKASYONLAR

1. Temel fonksiyon..... Ana-kadran; üç ibre (saat/dakika/saniye ibreleri), Tarih, gün ekranı, gösterge kolu, Çift zamanlı gösterge fonksiyonu, AM/PM ekranı, dünya zaman fonksiyonu (39 zaman dilimi)
2. Kristal osilatör frekansı 32,768 Hz (Hz=Hertz ... saniyedeki devir sayısı)
3. İleri/geri gitme (aylık oran) Aylık oranda ileri /geri gitme ±15 saniye (Saatin GPS sinyalleri olarak otomatik bir saat ayarı olmaksızın kullanıldığı ve 5 C ila 35 C aralığındaki normal bir sıcaklıkta bilekte takılı olduğu durumlar hariç).
4. Çalışma sıcaklığı aralığı -10 °C ila +60 °C arası
5. Çalışma sistemi Adım motoru (ana kadranın saat/dakika/saniye ibreleri) tarih, gün ekranı, gösterge kolu, alt-kadran (saat, dakika)
6. Güç kaynağı..... Sekonder batarya, 1 parça
7. Çalışma süresi..... Yaklaşık 6 ay (Tam şarjlı, ve Güç Tasarrufu etkinleşmemiş olarak).
* Tam olarak şarj edildikten sonra Güç Tasarrufu etkinleştirilirse, saat azami olarak yaklaşık 2 boyunca çalışmaya devam eder.
8. GPS sinyal alım fonksiyonu Saat dilimi ayarlama, manuel saat ayarlama, otomatik saat ayarlama
9. IC (Tümleşik Devre) Oskilatör, frekans bölücü ve sürüş devresi C-MOS-IC, 4 parça

* Spesifikasyonlar ürün iyileştirmesi için önceden haber verilmeksizin değişime tabidir.

Uygunluk Beyanı

saat&saat

Yetkili Servis Bilgileri

Saat&Saat Teknik Servis Hizmetleri LTD ŐTİ.

**Büyükdere Caddesi Noramin İş Merkezi No: 237/D
Maslak / İstanbul**

Telefon: (0212) 367 44 67

Link: <https://www.saatvesaat.com.tr/yardim>